

HEBE- UND TRANSPORTGERÄTE

2022

2023

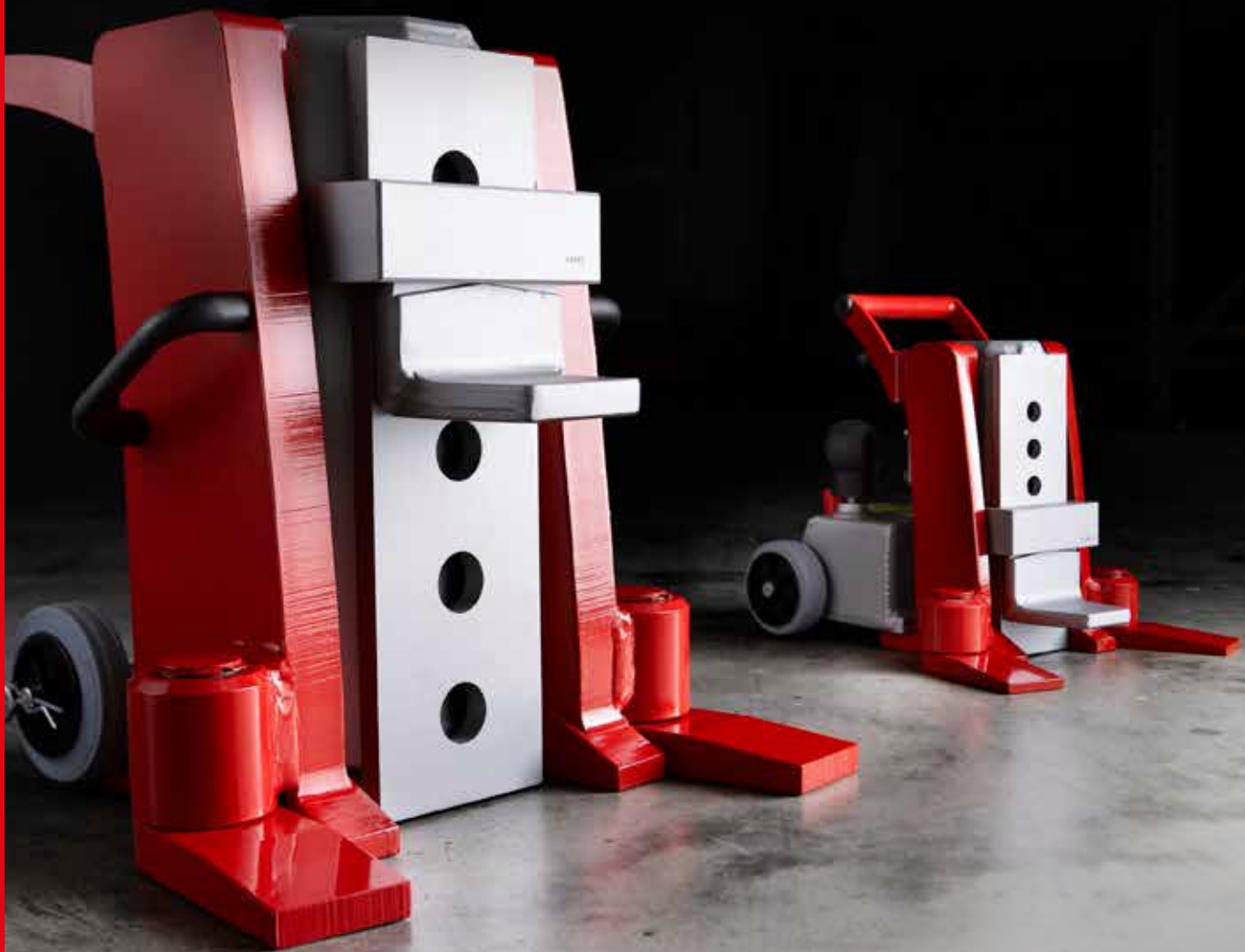

JUNG
●●●
JUNG-HEBETECHNIK.DE

EINFACH SICH

ER BEWEGEN.

Unser Anspruch ist es, das Heben und
Bewegen von schweren Lasten für den Anwender
einfacher, sicherer und ergonomischer zu machen.

JUNG

**WIR
BEWEGEN WAS.
TONNENWEISE.**



QUALITÄT

Auf die Qualität und Langlebigkeit unserer Produkte können Sie vertrauen. Um Qualität zu fertigen, setzen wir auf modernste Maschinen und sichern durch ein zertifiziertes Qualitätsmanagementsystem einen gleichbleibend hohen Standard.

Modernste CNC-Bearbeitung, der Einsatz von Schweißrobotern und ein zertifiziertes Qualitätsmanagementsystem (DIN EN ISO 9001) sichern eine gleichbleibend hohe Produktqualität. Jedes Hebegerät durchläuft vor der Auslieferung eine Funktionsprüfung und erhält eine Prüfplakette nach DGUV Vorschrift 54. Jedes angetriebene Fahrwerk durchläuft vor der Auslieferung eine Funktionsprüfung und erhält eine Prüfplakette nach DGUV Vorschrift 68.

Folgende Geräte wurden nach ANSI / ASME (USA) geprüft:
JH G-plus, JH G-plus EX, JHS, JKB, Serie K, Serie M.

PROZESSE & UMWELT

Als ein nach ISO 9001 zertifiziertes Unternehmen verbessern wir kontinuierlich unsere Prozesse durch Einbezug unserer Kunden, Mitarbeiter und Lieferanten.





JUNG in Bewegung.

EINIGE STATIONEN.

1972

GRÜNDUNG

Karl-Heinz Jung gründet die Firma JUNG in Kernen bei Stuttgart



1982

ERSTES FIRMENGEBÄUDE

Das erste eigene Firmengebäude am heutigen Standort Waiblingen entsteht.



1993

EIGENER VERTRIEB

JUNG trennt sich vom bisherigen Exklusiv-Vertriebspartner und baut eigenen Vertrieb auf.



2001

NEUBAU

Neubau einer Halle am Standort Waiblingen und somit Verdoppelung der Produktionsfläche.

2002

ROUTENZUG

JUNG erweitert die Produktpalette und produziert nun auch Anhänger für die innerbetriebliche Logistik.

2003

FOOT MASTER®

Start mit dem Vertrieb von Maschinenfüßen der Marke FOOT MASTER®.



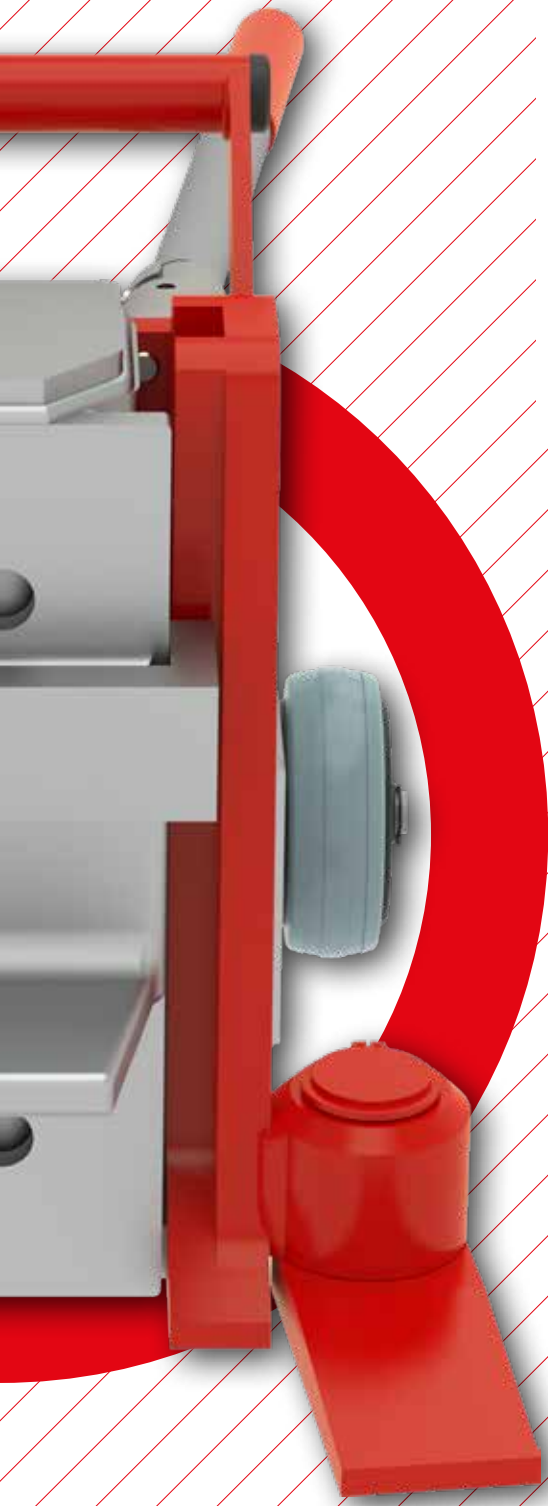

In mehreren Etappen wurde JUNG vom Ein-Mann-Betrieb in ein international tätiges Unternehmen ausgebaut. Mittlerweile besteht die Firma JUNG aus über 50 Mitarbeitenden. Viele davon sind seit langer Zeit bei der Firma, haben teilweise sogar bei JUNG ihre Ausbildung absolviert. Unsere Mitarbeitenden haben das Ziel, gemeinsam das Beste für unsere Zielgruppe zu erreichen. Unser Anspruch seit 50 Jahren ist es, das Heben und Bewegen von schweren Lasten für den Anwender einfacher, sicherer und ergonomischer zu machen. Ganz nach dem Motto: JUNG = Innovation, haben Karl-Heinz Jung und Thomas Würthele zusammen mit den Mitarbeitenden von JUNG eine Vielzahl unterschiedlichster Geräte entwickelt, um für jeden Anwendungsfall das passende Produkt anbieten zu können.

2022

50 JAHRE

Die Firma JUNG feiert 50-jähriges Bestehen.

2020



ABSTÜTZTECHNIK

Erweiterung der Produktpalette durch Abstütztechnik und Flächenschutz.

2017



GORR TRANSPORTECHNIK

JUNG erwirbt das Unternehmen Gorr Transporttechnik GmbH in Eschwege.

2017



HEBEKISSEN

JUNG startet den Vertrieb von Hebekissen.

2008

INDUSTRIEHYDRAULIK

JUNG erweitert seine Produktpalette erneut und startet den Vertrieb von Industriehydraulik.

2009

EXPANSION

JUNG erweitert erneut die Produktionsfläche durch eine weitere Halle am Standort Waiblingen

2014



NEUE PRODUKTPARTE

JUNG stellt das erste elektrisch angetriebene Fahrwerk JLA-e 15/30 G vor.

VERANTWORTUNGS- BEWUSST.

A dark industrial setting, possibly a factory or warehouse. In the foreground, a white mobile robot with a control panel and a small wheel is visible. The background shows large industrial machinery and a stack of materials, all dimly lit.

KUNDEN

Die Zufriedenheit unserer Kunden steht bei uns im Mittelpunkt. Durch Kreativität und Erfahrung verwirklichen wir selbstverständlich auch individuelle Kundenwünsche.

TEAM

Der Unternehmenserfolg hängt von unseren Mitarbeitenden ab. Wir investieren permanent in Aus- und Weiterbildung und fördern die Erfahrungen und Kompetenzen durch langfristige Beschäftigungsverhältnisse.



SOZIALES ENGAGEMENT

Wir sind ein Teil von Waiblingen und unterstützen regionale, soziale und gemeinnützige Organisationen.

UMWELT

Auch im täglichen Arbeitsprozess werden wir unserer ökologischen Verantwortung gerecht. Wir betreiben bereits seit 2001 eine Photovoltaikanlage, beziehen Strom aus regenerativen Energiequellen und haben unseren Betrieb im Ecofit-Projekt ökologisch auf den Prüfstand gestellt.

IHR VORTEIL DURCH UNSERE LEISTUNGEN:

MADE IN GERMANY

Wir haben 50 Jahre Erfahrung in der Konstruktion und Produktion von Hebe- und Transportgeräten. In allen Bereichen, in denen die Bewegung schwerer Lasten notwendig ist, haben sich unsere Hebe- und Transportgeräte als praxisingerechte Helfer im täglichen Einsatz tausendfach bewährt!



REPARATUR- UND WARTUNGSSERVICE

Auch nach langen Jahren harten Einsatzes sind unsere Produkte noch einsatzbereit. Dafür sorgen wir mit unserem Wartungs-, Reparatur- und Ersatzteilservice.

LIEFERSERVICE

Nahezu alle Serienprodukte sind bei uns an 365 Tagen im Jahr im Lager vorrätig. Ihre Bestellung ist meist innerhalb von 24 Stunden lieferbar.

GEWÄHRLEISTUNG

Auf alle Hebe- und Transportgeräte erhalten Sie 5 Jahre Gewährleistung unter Beachtung der jeweiligen Bedingungen und der regelmäßigen Wartung. Lediglich beim JLA-e beträgt die Gewährleistung 12 Monate bzw. 1.000 Betriebsstunden.



INHALTSVERZEICHNIS

Hebegeräte Serie JH-G plus - Traglast bis 30 Tonnen	15
Hebesets Serie JHS - Traglast bis 20 Tonne	18
Druckwerke JD	20
Elektropumpen JPE	22
Hand- und lufthydraulische Pumpen JP / JPL	23
Praktisches Zubehör für Hebegeräte und Schläuche	24
Fahrwerke: Information und Typenschlüssel	25
Fahrwerke Serie K – Transportgewicht bis 24 Tonnen	28
Fahrwerke Serie K Professional – Transportgewicht bis 28 Tonnen	30
Kreiselfahrwerke JKB – Transportgewicht bis 28 Tonnen	34
Servofahrwerke Serie M – Transportgewicht bis 15 Tonnen	38
Fahrwerke Serie S – Transportgewicht bis 48 Tonnen	40
Tandemfahrwerke JTLB Serie K – Transportgewicht bis 14 Tonnen	42
Tandemfahrwerke JTLB Serie G – Transportgewicht bis 60 Tonnen	43
Twistlock / „Weld-on Cone“ Containertransport bis 60 Tonnen	44
Druckluftangetriebenes Fahrwerk – Transportgewicht bis 30 Tonnen	50
Elektrisch angetriebene Fahrwerke – Transportgewicht bis 50 Tonnen	52
Fahrwerke Serie G – Transportgewicht bis 60 Tonnen	58
Fahrwerke Serie H – Transportgewicht bis 200 Tonnen	60
Praktisches Zubehör für Gabelstapler	62
Stabile Rollen für jeden Einsatzbereich	64
Praktisches Zubehör für Lenk- und Fahrwerke	66
Hydro-Transporter	69
Verzinkte Geräte und Sonderanfertigungen aus dem Serienbereich	70

SICHER **HEBEN.**

Leicht. Handlich. Stark.



JUNG
L O O L



➤➤ DAS LEICHTGEWICHT:

GEPRÜFT.

JH-G

Professionelle Technik. Bis ins Detail.

GEWICHT SPAREN

Extreme Gewichtsersparnis durch optimierte Konstruktion und neues Design.

PATENTIERT

Sicheres Arbeiten und Bewegen des Hebegerätes mit dem patentierten Sicherheits-Hublaschen-System Pat.-Nr. 4413478.

SICHER UND RISSFEST

Schwenkbare Lasche im Gesenk geschmiedet. Dadurch wird eine extreme Zähigkeit erreicht, die eine Rissbildung ausschließt. Die Federstahlgüte sichert eine hohe Schlagfestigkeit und optimale Sicherheit.

ZUVERLÄSSIG STANDHAFT

Die Füße sind um 180° schwenkbar und unter allen Platzverhältnissen einfach zu positionieren.

FLEXIBEL

Griff abnehmbar bei JH 6 G plus und JH 10 G plus.

ERWEITERBAR

Mit seitlichen Griffen und/oder mit Standardgriff erhältlich.

KOSTENGÜNSTIG

Einfache und kostengünstige Wartung durch leicht abnehmbare Pumpeneinheit - Sicherheit vor Überlastung durch integriertes Druckbegrenzungsventil mit Schmutzsieb. Zusätzlich ist die JH-G plus Serie als EX Version, ohne integrierte Pumpeneinheit erhältlich.

OPTIMALE LEISTUNG

Optimale Leistung durch reduzierte Reibung in den Führungen mit unserem Gleitschuh-System.

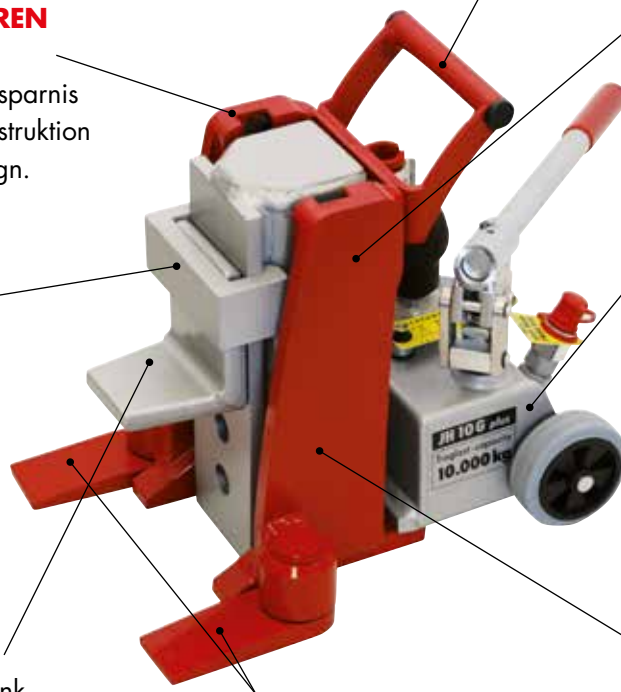

i Technische Zeichnungen der jeweiligen Geräte finden Sie auf jung-hebetechnik.de

➤ Schwenkbare Sicherheits-Hublasche zur optimalen Anpassung an die Last im Bereich +6°.

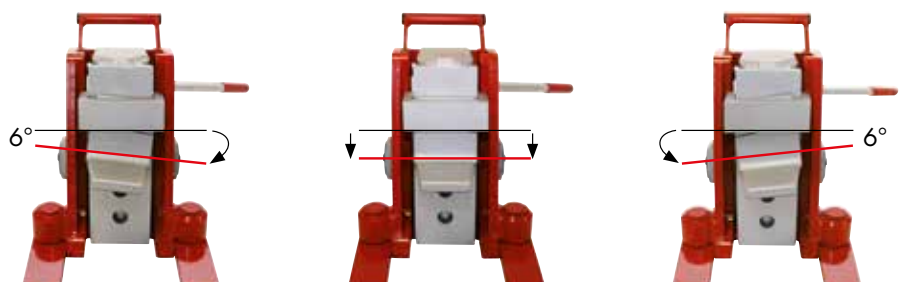

HEBGERÄTE

SERIE JH-G PLUS EX

GEPRÜFT.
nach DGUV
Vorschrift 54 (D) und
ANSI/ASME (USA)



Ohne integrierte Pumpeneinheit, Traglast bis 30 t

i KURZBESCHREIBUNG

■ Ergonomisches und sicheres Arbeiten dank Rückzug durch innenliegende Zugfeder bei JH 15 bis JH 30 G plus EX (s. Abb. 1).

■ Reduzierte Reibung durch Gleitschuhe, die jeweils in ihrem Sitz beweglich sind. Es steht in jedem Betriebszustand eine erheblich größere Fläche zur Kraftübertragung zur Verfügung, als bei herkömmlichen Geräten (s. Abb. 2). Vorteile dadurch sind geringer Verschleiß der Führungen und ein höherer Wirkungsgrad.

■ Niedrige Wartungskosten durch austauschbare Gleitschuhe.

■ Extrem leicht bei hoher Leistung durch hochwertige Materialien und innovative Konstruktion.

■ Die schwenkbare Lasche gewährleistet jederzeit eine optimale Anpassung an die Last. Stets sichere Standfestigkeit, auch in angehobenem Zustand (s. Abb. 3).

Informationen zum passenden
ZUBEHÖR
finden Sie auf
Seite 24.

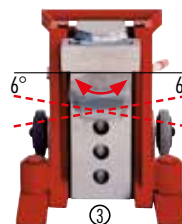
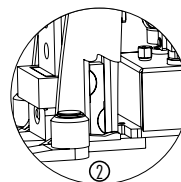
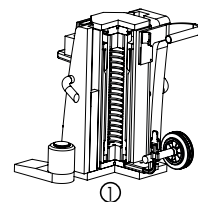

Nur mit externer Pumpe nutzbar. Die passenden Elektropumpen finden Sie auf Seite 22, Handpumpen auf Seite 23 und Hydraulikschläuche auf Seite 24.



TYP		JH 10 G PLUS EX	JH 15 G PLUS EX	JH 20 G PLUS EX	JH 30 G PLUS EX
Traglast auf der Kopfplatte	kg	10 000	15 000	20 000	30 000
Hubhöhe	mm	150	175	190	200
Kleinste Ansetzhöhe Lasche	h 1 mm	15	20	20	20
Größte Ansetzhöhe Lasche	h 2 mm	180	205	225	304
Verstellbarkeit der Lasche	V mm	5 x 41	5 x 46	5 x 51	5 x 71
Ansetzhöhe mit Kopfplatte	H 1 mm	275	310	340	420
Laschenbreite Vorderkante	L b mm	60	80	80	80
Nutzbare Laschentiefe	n L mm	55	66	66	66
Länge Füße nach vorne geschwenkt	L 2 mm	270	340	360	380
Länge Füße zur Seite geschwenkt	L 1 mm	251	230	330	370
Breite	B mm	247	300	322	375
Gesamthöhe	H 2 mm	308	310	340	420
Zylindervolumen	Liter	0,3	0,5	0,73	1,27
Gewicht	kg	29	42	55	95

BESTELL-NR. ■ 11 610 106-G ■ 11 615 106-G ■ 11 620 106-G ■ 11 630 106-G

HEBEGERÄTE

SERIE JH-G PLUS

Mit integrierter Pumpeneinheit, Traglast bis 20 t

i KURZBESCHREIBUNG

■ Reduzierte Reibung durch Gleitschuhe, die jeweils in ihrem Sitz beweglich sind. Es steht in jedem Betriebszustand eine erheblich größere Fläche zur Kraftübertragung zur Verfügung, als bei herkömmlichen Geräten (s. Abb. 2). Vorteile dadurch sind geringer Verschleiß der Führungen und ein höherer Wirkungsgrad.

■ Eilhub bei JH 15 / JH 20 G plus serienmäßig, Federrückzug gegen Aufpreis erhältlich.

■ Niedrige Wartungskosten durch abnehmbare Pumpeneinheit und austauschbare Gleitschuhe.

■ Extrem leicht bei hoher Leistung durch hochwertige Materialien und innovative Konstruktion.

■ Die schwenkbare Lasche gewährleistet jederzeit eine optimale Anpassung an die Last. Stets sichere Standfestigkeit, auch in angehobenem Zustand (s. Abb. 3).

■ Lasche im Gesenk geschmiedet, dadurch extrem schlagzäh.

■ Sichere Bedienung durch ergonomische Ablassschraube.

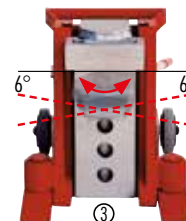
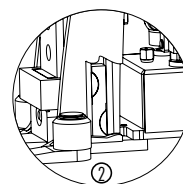

Informationen zum passenden
ZUBEHÖR
finden Sie auf
Seite 24.



TYP			■ JH 6 G PLUS	■ JH 10 G PLUS	■ JH 10 G PLUS KU
Traglast auf der Kopfplatte		kg	6 000	10 000	10 000
Hubhöhe		mm	140	150	108
Kleinste Ansetzhöhe Lasche	h 1	mm	12	15	15
Größte Ansetzhöhe Lasche	h 2	mm	157	180	138
Verstellbarkeit der Lasche	V	mm	6 x 29	5 x 41	4 x 41
Ansetzhöhe mit Kopfplatte	H 1	mm	245	275	233
Laschenbreite Vorderkante	L b	mm	50	60	60
Nutzbare Laschentiefe	n L	mm	50	55	55
Länge Füße nach vorne geschwenkt	L 2	mm	326	346	346
Länge Füße zur Seite geschwenkt	L 1	mm	311	330	330
Breite	B	mm	233	247	247
Gesamthöhe	H 2	mm	280	310	233
Zylindervolumen		Liter	0,18	0,3	0,21
Gewicht		kg	22	30	28
BESTELL-NR.			■ 01 060 102-G	■ 01 100 102-G	■ 01 100 103-G KU
BESTELL-NR. mit seitlichen Griffen und Standard-Griff			■ 01 060 102-G-B	■ 01 100 102-G-B	-
BESTELL-NR. mit seitlichen Griffen, ohne Standard-Griff			■ 01 060 102-G-G	■ 01 100 102-G-G	-

GEPRÜFT.



JH 15 G plus im Einsatz in Kombination mit dem JL 9 K



Links: JH 6 G plus mit Standardgriff und seitlichen Griffen
Rechts: JH 10 G plus mit seitlichen Griffen, ohne Standardgriff



TYP		■ JH 15 G PLUS		■ JH 20 G PLUS	
Traglast auf der Kopfplatte		kg	15 000		20 000
Hubhöhe		mm	175		190
Kleinste Ansetzhöhe Lasche	h 1	mm	20		20
Größte Ansetzhöhe Lasche	h 2	mm	205		225
Verstellbarkeit der Lasche	V	mm	5 x 46		5 x 51
Ansetzhöhe mit Kopfplatte	H 1	mm	310		340
Laschenbreite Vorderkante	L b	mm	80		80
Nutzbare Laschentiefe	n L	mm	64		64
Länge Füße nach vorne geschwenkt	L 2	mm	415		425
Länge Füße zur Seite geschwenkt	L 1	mm	393		405
Breite	B	mm	322		322
Gesamthöhe	H 2	mm	310		340
Zylindervolumen		Liter	0,5		0,73
Gewicht		kg	48		60
BESTELL-NR.		■ 01 150 102-G		■ 01 200 102-G	

HEBESETS SERIE JHS

Traglast bis 20 t

i KURZBESCHREIBUNG

■ Schieber 180° drehbar, dadurch kann der Heber wahlweise mit langen Füßen zur Last platziert werden, oder mit kurzen Füßen, wenn unter der Last kein Freiraum ist.

■ Sicher: durch den Einsatz mit separater Pumpe und Schläuchen mehr Sicherheitsabstand zur Last.

■ Sehr große Hubhöhe: JHS 5 mit der Hebelasche 250 mm, mit der Kopfplatte maximal 585 mm. JHS 10 mit der Hebelasche 260 mm, mit der Kopfplatte maximal 610 mm.

■ Auch horizontal zum Drücken einsetzbar.

■ Hohe Tragfähigkeit – bis zu 20 Tonnen im Set - bei geringem Eigengewicht, dadurch ideal für den Einsatz auf Baustellen und unterwegs bei häufigen Ortswechseln.

Informationen zum passenden
ZUBEHÖR
finden Sie auf
Seite 24.



JSET 10/2



JSET 20/3

HEBEGERÄTE MIT PUMPE UND SCHLÄUCHEN IM SET

TYP	JSET 5/2	JSET 10/2	JSET 10/3	JSET 20/3
Hebegerät	1 x JHS 5	2 x JHS 5	1 x JHS 10	2 x JHS 10
Schlauch	1 x JS 2	2 x JS 2	1 x JS 3	2 x JS 3
Pumpe	JP 26	JP 26	JP 26	JP 26
BESTELL-NR.	20 405 200-S	20 410 200-S	20 410 301-S	20 420 301-S

HEBEGERÄTE JHS EINZELN OHNE PUMPE UND SCHLÄUCHE

TYP	JHS 5	JHS 10	
Traglast auf der Kopfplatte	kg	5 000	10 000
Kleinste Ansetzhöhe mit Lasche	h 1 mm	15	20
Max. Hubhöhe Lasche	h 2 mm	240	260
Ansetzhöhe mit Kopfplatte	H 1 mm	350	370
Max. Hubhöhe mit Kopfplatte	H 2 mm	580	610
Laschenbreite Vorderkante	L b mm	45	60
Nutzbare Laschentiefe	n L mm	40	55
Durchmesser Auflagefläche	d mm	60	80
Länge bei abgestützter Lasche o. Griff	L 2 mm	170	205
Länge mit freistehender Lasche o. Griff	L 1 mm	220	260
Breite	B mm	145	200
Zylindervolumen	L	0,3	0,47
Gewicht	kg	10	19
BESTELL-NR.	01 020 050-0	01 020 101-0	

GEPRÜFT.

■ JHS 10 kurz im Set passt ideal zu den Containerfahrwerken (s. Seite 46).

■ Hohe Lastaufnahme bei geringem Gewicht.

■ Die schwenkbare Lasche gewährleistet jederzeit eine optimale Anpassung an die Last. Stets sichere Standfestigkeit, auch in angehobenem Zustand (s. Abb. auf Seite 14).

■ Pumpe getrennt vom Heber, dadurch sicher, flexibel und in engsten Raumverhältnissen einsetzbar; ermöglicht auch das Arbeiten in horizontaler Richtung.

■ Winkeldrehanschluss ermöglicht ein noch flexibleres Arbeiten.

Nur mit externer Pumpe nutzbar. Die passenden Elektropumpen finden Sie auf Seite 22, Handpumpen auf Seite 23 und Hydraulikschläuche auf Seite 24.

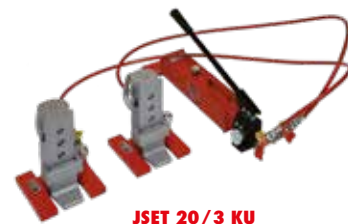

JSET 20/3 KU

HEBERGERÄTE MIT PUMPE UND SCHLÄUCHEN IM SET

TYP	■ JSET 10/3 KU	■ JSET 20/3 KU
Hebergerät	1 x JHS 10 ku	2 x JHS 10 ku
Schlauch	1 x JS 3	2 x JS 3
Pumpe	JP 26	JP 26
BESTELL-NR.	■ 20 410 305-S	■ 20 420 305-S

HEBERGERÄT JHS 10 KU EINZELN OHNE PUMPE UND SCHLAUCH

TYP	■ JHS 10 KU	
Traglast auf der Kopfplatte	kg	10 000
Kleinste Ansetzhöhe mit Lasche	h 1 mm	20
Max. Hubhöhe Lasche	h 2 mm	288
Verstellbarkeit der Lasche	V mm	5 x 41
Ansetzhöhe mit Kopfplatte	H 1 mm	265
Max. Hubhöhe mit Kopfplatte	H 2 mm	373
Laschenbreite Vorderkante	L b mm	60
Nutzbare Laschentiefe	n L mm	55
Durchmesser Auflagefläche	d mm	95
Länge bei abgestützter Lasche o. Griff	L 2 mm	205
Länge mit freistehender Lasche o. Griff	L 1 mm	260
Breite	B mm	200
Zylindervolumen	Liter	0,21
Gewicht	kg	19
BESTELL-NR.	■ 01 020 105-0	

DRUCKWERKE

JD

Sicher und leistungsstark

ACHTUNG! KIPPGEFAHR OHNE SYNCHRONDRUCKWERK

Insbesondere bei hohen Lasten mit geringer Aufstandsfläche kann es beim so genannten „Anheben auf Zuruf“ mit vier unabhängig voneinander arbeitenden Hydraulikhebern leicht zum Kippen des Transportgutes kommen. Noch größer ist die Gefahr beim Ablassen der Last, da dies im Vergleich zum Anheben viel schneller erfolgt und ein Kippen der Last oft nicht rechtzeitig erkannt werden kann.

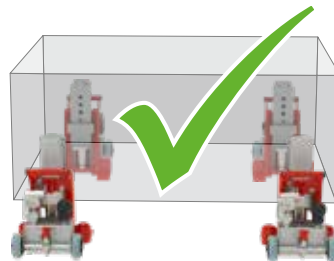
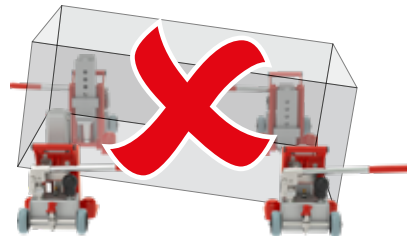

Sicherheit durch Synchrondruckwerk

Vorteile beim Arbeiten mit dem Synchrondruckwerk:

- Sicheres Arbeiten ohne Kippgefahr
- Zeitersparnis
- Betrieb mit einer Person



FOLGENDE VARIANTEN SIND ERHÄLTlich:

TYP			JD 40+	JD 40 E+ VS	JD 80 E+ VS
mit E-Pumpe komplett auf Wagen montiert			nein	ja	Ja
Rückholfeder			nein	ja	ja
Abmessungen Länge	l	mm	1 400	1 400	1 800
Abmessungen Breite	b	mm	350	660	800
Abmessungen Höhe	h	mm	250	1 350	1 600
Arbeitsdruck		bar	520	520	520
BESTELL-NR.			04 450 403-D	04 400 403-D	04 800 405-D

Sonderanfertigungen auf Anfrage erhältlich

i KURZBESCHREIBUNG

■ Synchrones Anheben und Absenken von Lasten mit dezentralem Schwerpunkt einfach und sicher durchführen.

■ Einfache Bedienung per Knopfdruck (Fernbedienung).

■ Alle Knabenzylinder sind jeweils ausgestattet mit Sicherheitsdruckschalter, voreingestellt auf 520 bar. Drucküberwachung durch integrierten Druckschalter mit LED-Anzeige, dadurch ist keine Überlastung möglich.

■ Übersichtliche und einfache Steuereinheit, umschaltbar auf System- oder Einzelheber und geeignet für die Herstellung einer Dreipunktauflage.

■ Das komplette System ist handlich und beweglich auf einem Wagen untergebracht.

■ Rückstellung der Maschinenheber auch ohne Last (bei JH 15 bis 20 G plus EX).

■ Lastunabhängige, konstante Hubgeschwindigkeit.

■ Regelbare Senkgeschwindigkeit.

■ E-Pumpe JPE 30 und VS-Steuer-einheit zum Ansteuern einzelner Hebegeräte.

■ Ölvolumen in der Anlage ist ausreichend für bis zu 4 Stck. JH 10 G plus/JH 10 G plus EX/JHS 10. Größere Geräte können auch betrieben werden, jedoch benötigt man hierzu zwei Hubvorgänge.

■ Der Druckblock ist mit Zugfedern ausgestattet, somit fährt der Arbeitszylinder automatisch in die Ausgangslage zurück.



Druckblock JD 40 E+ VS im Einsatz

PASSENDE HEBEGERÄTE ZUM JD 40 E+ VS	TRAGLAST IN KG
4x JH 6 G plus (voller Hub, ohne Federrückzug)	24 000
4x JHS 5 (voller Hub, ohne Federrückzug)	20 000
4x JH 10 G plus (voller Hub, ohne Federrückzug)	40 000
4x JHS 10 / JH 10 G plus ku (voller Hub, ohne Federrückzug)	40 000
4x JH 15 G plus (voller Hub mit 2 Hubvorgängen, ohne Federrückzug)	60 000
4x JH 15 G plus EX (voller Hub mit 2 Hubvorgängen, mit Federrückzug)	60 000
4x JH 20 G plus (voller Hub mit 2 Hubvorgängen, ohne Federrückzug)	80 000
4x JH 20 G plus EX (voller Hub mit 2 Hubvorgängen, mit Federrückzug)	80 000

ELEKTROPUMPEN

JPE

Passende Hebegeräte finden Sie auf den Seiten 15-19. Hydraulikschläuche finden Sie auf Seite 24.

Kraftvoll und schnell

i KURZBESCHREIBUNG

- Flexible Verbindung durch tropffreie Schnellverschlüsse.
- Ein Ölkreislauf kann zwei, bzw. vier Hebegeräte versorgen.
- Leicht steuerbar: JPE 30 NVR mit exakt dosierbarem Ablassventil.
- Robuste, zweistufige Elektropumpe in verschiedenen Ausführungen erhältlich.



Elektropumpe JPE 30 NVR mit 2 Hebegeräten im Einsatz

- Einfache Bedienung.
- Optional in 110 V, 50 Hz verfügbar.
- Mit Transportwagen für leichten und sicheren Transport.
- Hohe Sicherheit durch externe Kabelfernbedienung.

JPE 30 NVR	
Standardausführung	
Ausgestattet mit 2 hydraulischen Anschlüssen mit exakt dosierbaren Nadelventilen und 1 Manometer.	

JPE 30/4 NVR	
Erweiterte Ausführung	
Ausgestattet mit 4 hydraulischen Anschlüssen mit exakt dosierbaren Nadelventilen und 1 Manometer.	

Wenn Lasten einseitig mit 2 Hebegeräten angehoben werden sollen, empfehlen wir die Elektropumpe JPE, die externe Handpumpe JP 26 oder die luft-hydraulische Pumpe JPL 1.5 auf Seite 23.



ELEKTROPUMPE OHNE SCHLÄUCHE:

TYP		■ JPE 30 NVR	■ JPE 30/4 NVR
Tankvolumen komplett/nutzbar	L	7,6/4,8	7,6/4,8
Arbeitsdruck max.	bar	520	520
Anschlüsse	Stück	2	4
Förderleistung Niederdruck	L/min.	3,9 - 7 bar	3,9 - 7 bar
Förderleistung Hochdruck	L/min.	0,33 - 520 bar	0,33 - 520 bar
Motordaten		230 V, 50 Hz, 5 A	230 V, 50 Hz, 5 A
Abmessungen L x B x H	mm	680*(900**) x 330 x 600	680*(900**) x 330 x 600
Gewicht mit Öl und Wagen	kg	38	41
Einsetzbare Geräte		alle Hebegeräte	alle Hebegeräte

BESTELL-NR.

■ 03 300 202-EU

■ 03 300 402-EU

*Ohne Schiebebügel **Mit Schiebebügel

HAND- U. LUFTHYDRAULISCHE PUMPEN JP/JPL

Leicht und robust



i KURZBESCHREIBUNG

- Robuste Konstruktion, trotzdem leicht und handlich.
- Druckbegrenzungsventil, Sicherheit vor Überlastung.
- Optimal abgestimmt auf unsere Hebegeräte.
- Einstellbarer Arbeitsdruck bei der JPL 15.
- Pumpen sind mit integriertem Schnellhub ausgestattet, für noch schnelleres Arbeiten.



Handpumpe JP 26 im Einsatz mit JHS 10

PASSENDE HEBEGERÄTE FÜR EINE HAND-/LUFTHYDRAULISCHE PUMPE

HEBEGERÄTE	JP 26	JPL 15
JH 6 G plus	2 x	2 x
JH 10 G plus / G plus ku / G plus EX	2 x	2 x
JH 15 G plus / G plus EX	2 x	2 x
JH 20 G plus / G plus EX	2 x	2 x
JH 30 G plus EX	1 x	1 x
JHS 5	2 x	2 x
JHS 10	2 x	2 x
JHS 10 ku	2 x	2 x

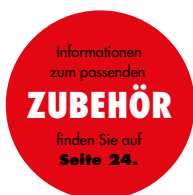

MANUELLE HYDRAULIKPUMPE

LUFTHYDRAULISCHE PUMPE

TYP		■ JP 26	■ JPL 15
Tankvolumen komplett/nutzbar	L	2,3/2,2	1,5/1,5
Arbeitsdruck	bar	520	0-700**
Öldurchflussmenge o. Last	L/ min	-	1,07
Öldurchflussmenge m. Last	L/ min	-	0,18
Druckluftanschluss	bar	-	7-14
Förderleistung pro Pumpenhub	L	0,0132 (0-14 bar)/0,0023 (14-520 bar)	-
Anschlüsse	Stück	2	2
Abmessungen L x B x H	mm	770 x 169* x 175	380 x 136 x 185
Gewicht	kg	13,0	9,0

BESTELL-NR.

■ 02 260 000-P

■ 02 150 000-PL

*Breite Fußplatte **verstellbar

PRAKTISCHES ZUBEHÖR

Für Hebegeräte und Pumpen



	ABMESSUNG	KATALOGSEITE	BESTELL-NR.
01. Manometer für Pumpen	Ø 63 mm	22-23	94 040 024-E
02. Handgriff für JH 10 G plus ku und 6/10 G plus Zum Anschrauben, für Hebegeräte	H x B x L mm 110 x 125 x 55	16	91 106 260-B
03. Aufsteck-Manometer mit Hydraulikkupplung Für Hebegeräte, zur Druckprüfung bzw. Drucküberwachung	Ø 63 mm	15-17	94 001 024-B
04. Set Hohlkolben mit Rückholfeder Nachrüstung für JH 15 G plus Nachrüstung für JH 20 G plus	Ø 60 mm Ø 70 mm	17 17	91 156 457-B 91 206 457-B
05. Lasche für ISO-Container Für JH 6 G plus Für JH 10 G plus Für JH 15 G plus	87 x 80 x 90 mm 90 x 85 x 100 mm 98 x 110 x 110 mm	16 17 17	91 999 060-B 91 999 100-B 91 999 150-B
06. Adapter zur Schlauchverlängerung JS Alle Schläuche	120 mm	24	15 999 001-NN

PASSENDE HYDRAULIKSCHLÄUCHE FÜR UNSERE HANDPUMPE, LUFTHYDRAULISCHE PUMPE UND ELEKTROPUMPEN:

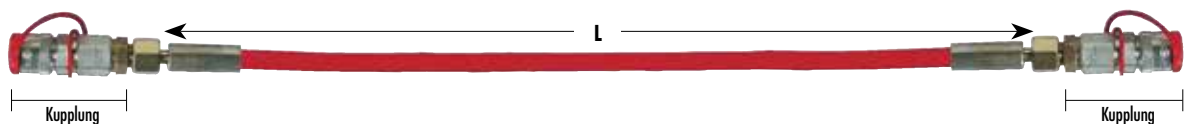

Hydraulikschlauch (Sicherheitsfaktor 4:1), zulässiger Betriebsdruck max. 700 bar, luftleer ölbefüllt, anschlussfertig

TYP		JS 2	JS 3	JS 4	JS 6	JS ...
Tropffreie Kupplung	Anzahl	2	2	2	2	2
Abmessung	L = mm	2 000	3 000	4 000	6 000	variabel*
BESTELL-NR.		15 200 002-0	15 300 002-0	15 400 002-0	15 600 002-0	15 ...-002**

*bis max. 15 000 **... = Länge in cm eintragen

» LENK- UND FAHRWERKE

i Technische Zeichnungen der jeweiligen Geräte finden Sie auf jung-hebetechnik.de

Sicher bewegen.

INNOVATIV

Optimales Leistungs- und Gewichtsverhältnis durch innovative Konstruktion.

PRAKTISCH

Lenkstange mit Handgriff, ab 6 t mit Zugöse.

OPTIMALES LENKEN

Lenkwerk mit kugelgelagertem Drehteller.

SICHER VERLADEN

Serienmäßige Anschlagpunkte bei den Lenkwerken JL 12 K, JL 14 K, JLB 16 S, JLB 24 S, JLB 15 G, JLB 20 G, JLB 30 G, JLB 40 H, JLB 60 H und JL 80 H zum Verladen per Kran und zum einfachen Verzurren mit der Last.

HOCHWERTIG

Hochwertige kugelgelagerte Laufrollen, verschleißarmer Belag, mit Alukern bei K- und G-Serie zur Gewichtsreduzierung.

SPURTREU

Verbindungsstange zum Spurhalten auch bei Kurvenfahrten, ab 6 t mit Gelenk.

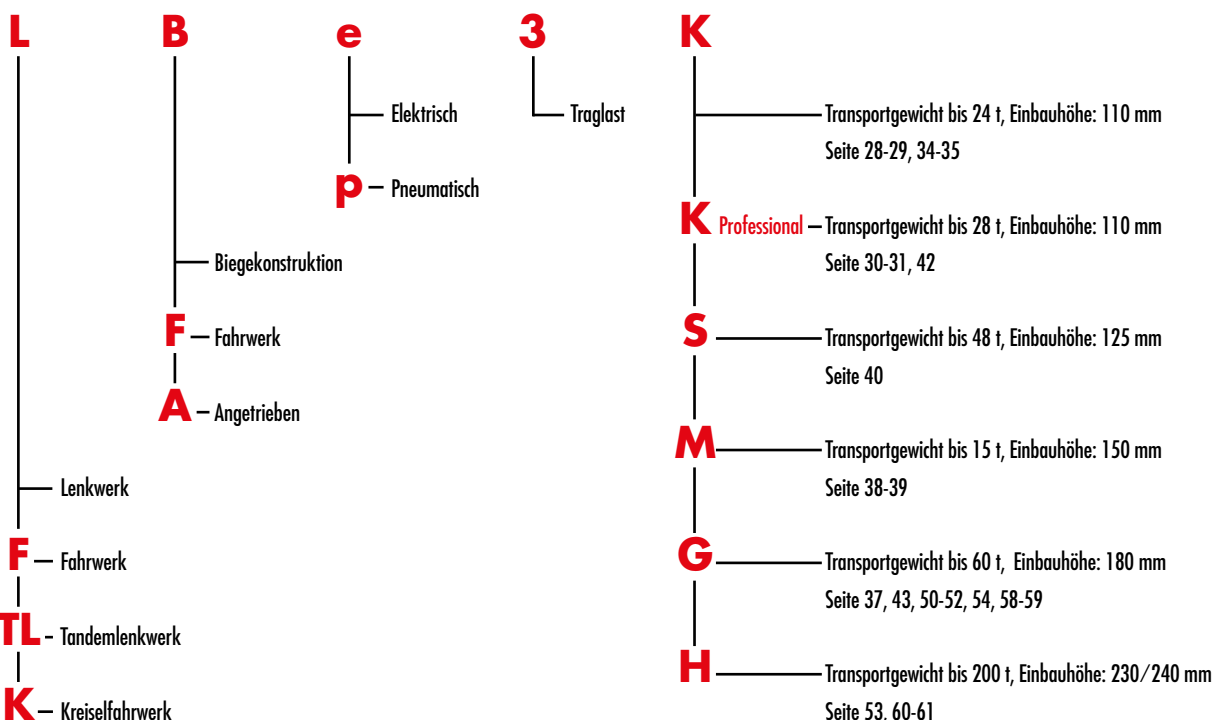
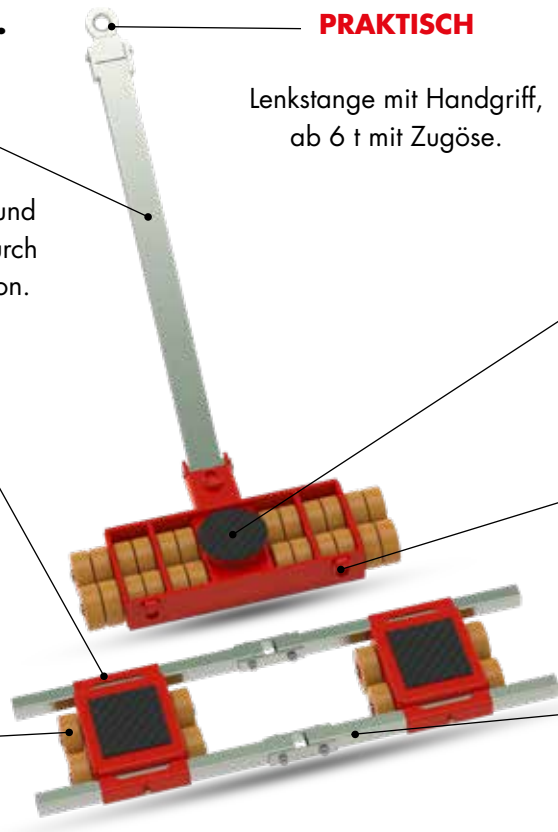



JUNG
L O O L

EINFACH BEWEGEN.

Ergonomisch. Kraftsparend. Effizient.



LENK- UND FAHRWERKE SERIE K

Transportgewicht bis 24 t, Bauhöhe 110 mm

i KURZBESCHREIBUNG

- Serienmäßig mit optimierter Rollenbelagsqualität ausgestattet.
- Leichter bei gleich hoher Tragfähigkeit durch verbesserte Gehäusekonstruktion.
- Nicht kreidende Stützrollen.
- Die Deichsel der K-Serie ist auch mit abnehmbarem Handgriff erhältlich. Der abnehmbare Handgriff ist auch als Nachrüst-satz verfügbar.
- Alle Transportfahrwerke sind sofort einsatzbereit: Das Lenkwerk wird mit kugelgelagertem Drehteller und Deichsel geliefert, das Fahrwerk besteht aus 2 Kassetten mit Verbindungsstange, wie unten abgebildet.

Informationen zum passenden
ZUBEHÖR
finden Sie auf den
Seiten **66-67**.



Transportgewicht bis		6 t		12 t	
TYP		JLB 3 K	JFB 3 K	JLB 6 K	JFB 6 K
Traglast	kg	3 000	2 x 1 500	6 000	2 x 3 000
Anzahl der Rollen	Stück	4	4	8	8
Abmessungen der Rollen	Ø x l mm	85 x 85	85 x 85	85 x 85	85 x 85
Einbauhöhe	mm	110	110	110	110
Auflagefläche je Kassette	E x F mm		120 x 80		170 x 170
Abmessungen Kassette	L2 x B2 mm		190 x 115		325 x 200
Verbindungsstange mit Gelenk	Länge mm		1 000**		1 230
Kassetten verstellbar	G - H mm		125-880		400-1 030
Auflagefläche Drehteller	Ø C mm	150		150	
Abmessungen Lenkwerk	L1 x B1 mm	225 x 280		445 x 590	
Lenkstange mit Zugöse	Länge mm	990*		1 210	
Gewicht JUWAtan®plus	kg	12	11	34	25

BESTELL-NR. ■ 07 031 085-V ■ 08 031 085-V ■ 07 061 085-V ■ 08 061 085-V

*JLB 3 K, Deichsel ohne Zugöse **JFB 3 K Verbindungsstange ohne Gelenk



Kugelgelagerte Rollen garantieren einen leichten Lauf.

▶ LASTVERTEILUNGSBEISPIEL
12 Tonnen Transportset

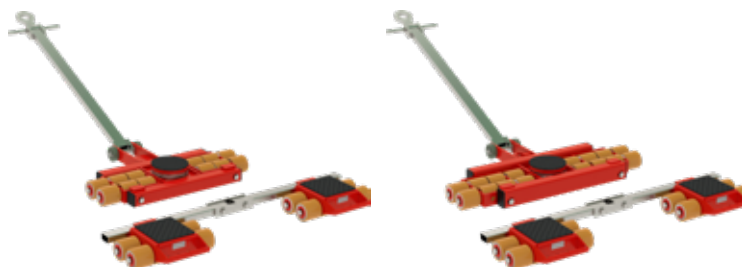
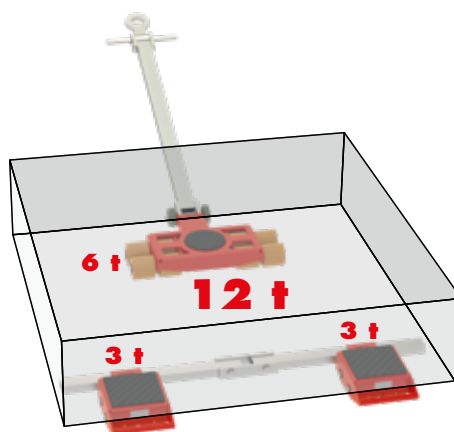

Transportgewicht bis			18 t		24 t	
TYP			JL 9 K	JFB 9 K	JL 12 K	JFB 12 K
Traglast	kg		9 000	2 x 4 500	12 000	2 x 6 000
Anzahl der Rollen	Stück		12	12	16	16
Abmessungen der Rollen	Ø x l	mm	85 x 85	85 x 85	85 x 85	85 x 85
Einbauhöhe		mm	110	110	110	110
Auflagefläche je Kassette	E x F	mm		170 x 170		170 x 170
Abmessungen Kassette	L2 x B2	mm		325 x 390		325 x 390
Verbindungsstange mit Gelenk	Länge	mm		1 230		1 230
Kassetten verstellbar	G - H	mm		400-1 030		400-1 030
Auflagefläche Drehteller	Ø C	mm	170		170	
Abmessungen Lenkwerk	L1 x B1	mm	580 x 820		580 x 1 000	
Lenkstange mit Zugöse	Länge	mm	1 210		1 210	
Gewicht JUWATHAN®plus	kg		49	31	62	34
BESTELL-NR.			07 090 085-V	08 091 085-V	07 120 085-V	08 121 085-V

LENK- UND FAHRWERKE SERIE K PROFESSIONAL

Transportgewicht bis 28 t, Bauhöhe 110 mm

i KURZBESCHREIBUNG

■ Mit geteilter Rolle werden Lenkbewegungen deutlich erleichtert und Reibungskräfte bei Kurvenfahrt drastisch reduziert. Auch bei den nachlaufenden Kassetten der JFB-Fahrwerke wirkt sich die stark verminderte Reibung durch spurtreues Fahren positiv aus.

■ Nicht kreidende Stützrollen.

■ Durch die Professional-Rolle reduzieren sich die Lenkkräfte bei manuellem Lenken um bis zu 30 %.

■ Höhere Traglast bei gleicher Abmessung wie die K-Serie, durch vierfache Lagerung der Professional-Rollen.

■ Alle Fahrwerke sofort einsatzbereit: Das Lenkwerk wird mit kugelgelagertem Drehteller und Deichsel geliefert. Das Fahrwerk besteht aus 2 Kassetten mit Verbindungsstange.

■ Die Deichsel der K-Serie ist auch mit abnehmbarem Handgriff erhältlich. Der abnehmbare Handgriff ist auch als Nachrüstsatz verfügbar.



Transportgewicht bis		14 t		20 t	
TYP		JLB 7 K	JFB 7 K	JL 10 K	JFB 10 K
Traglast	kg	7 000	2 x 3 500	10 000	2 x 5 000
Anzahl der Doppelrollen	Stück	8	8	12	12
Abmessungen der Rollen	Ø x l mm	85 x 85	85 x 85	85 x 85	85 x 85
Einbauhöhe	mm	110	110	110	110
Auflagefläche je Kassette	E x F mm		170 x 170		170 x 170
Abmessungen Kassette	L2 x B2 mm		325 x 200		325 x 390
Verbindungsstange mit Gelenk	Länge mm		1 230		1 230
Kassetten verstellbar	G - H mm		400-1 030		400-1 030
Auflagefläche Drehteller	Ø C mm	150		170	
Abmessungen Lenkwerk	L1 x B1 mm	445 x 590		580 x 820	
Lenkstange mit Zugöse	Länge mm	1 210		1 210	
Gewicht Professional	kg	35	27	56	35
BESTELL-NR.		07 071 085-D	08 071 085-D	07 100 085-D	08 101 085-D



Kugelgelagerte Rollen garantieren einen leichten Lauf.

LASTVERTEILUNGSBEISPIEL
14 Tonnen Transportset

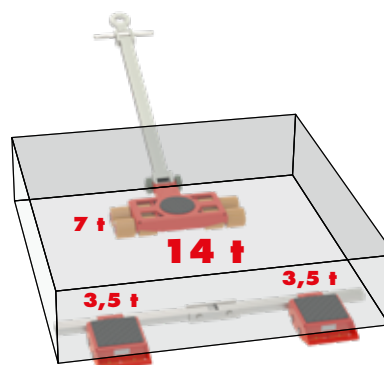

Transportgewicht bis

28 t

TYP		■ JL 14 K		■ JFB 14 K	
Traglast	kg	14 000		2 x 7 000	
Anzahl der Doppelrollen	Stück	16		16	
Abmessungen der Rollen	Ø x l mm	85 x 85		85 x 85	
Einbauhöhe	mm	110		110	
Auflagefläche je Kassette	E x F mm			170 x 170	
Abmessungen Kassette	L2 x B2 mm			325 x 390	
Verbindungsstange mit Gelenk	Länge mm			1 230	
Kassetten verstellbar	G - H mm			400-1 030	
Auflagefläche Drehteller	Ø C mm	170			
Abmessungen Lenkwerk	L1 x B1 mm	580 x 1 000			
Lenkstange mit Zugöse	Länge mm	1 210			
Gewicht Professional	kg	65		38	

BESTELL-NR.

■ 07 140 085-D

■ 08 141 085-D

FLEXIBEL BEWEGEN.

Wendig. Leicht. Leistungsfähig.





JUNG

KREISELFAHRWERKE

JKB

Transportgewicht bis 12 t, Bauhöhe 110 mm

i KURZBESCHREIBUNG

- Optionale Verbindungsstange kann ohne Werkzeug einfach über den Deichselhalter angeklemt werden.
- Geringes Eigengewicht bei gleichzeitig hoher Traglast.
- Um 360° drehbar durch kugelgelagerte Lenkrollen.
- Einbauhöhe der Kreiselfahrwerke JKB 1,5 K bis JKB 7,5 K passend zu Lenk- und Transportfahrwerken der Serie K.
- Alle Geräte auch als 2er Set mit Preisvorteil lieferbar.
- Zusätzlich sind an allen Fahrwerken mittige Bohrungen vorhanden, um das Fixieren des Transportguts zu ermöglichen.
- Die Fahrwerke JKB 3 - 7,5 können an den dafür vorgesehenen Öffnungen mittels Standard-Zurrgurten mit dem Transportgut verbunden werden.
- Deichsel und Verbindungsstangen als Zubehör erhältlich. (s. Seite 66-67).
- Konkurrenzlos: Durch die geringe Breite der Lenkrollen bei allen Kreiselfahrwerken wird der Lenk- und Drehwiderstand auf ein Minimum reduziert.
- Tipp: Bei der Auswahl des passenden Kreiselfahrwerks empfehlen wir eine Zuladung von ca. 2/3 der maximalen Traglast. Damit erhalten Sie den besten Kompromiss zwischen Zuladung, Ergonomie und Handling der Geräte.

Informationen zum passenden
ZUBEHÖR
finden Sie auf den
Seiten 66-67.



Transportgewicht bis		1,5t	3t	3t	6t
TYP		■ JKB 1,5 K	■ JKB 1,5 SET	■ JKB 3 K	■ JKB 3 SET
Bestehend aus		1 x JKB 1,5 K	2 x JKB 1,5 K	1 x JKB 3 K	2 x JKB 3 K
Traglast	kg	1 500	2 x 1 500	3 000	2 x 3 000
Anzahl der Rollen	Stück	6	2 x 6	8	2 x 8
Abmessungen der Rollen	Ø x l mm	85 x 43	85 x 43	85 x 43	85 x 43
Einbauhöhe	mm	110	110	110	110
Auflagefläche je Kassette	Ø C mm	150	150	250	250
Abmessungen Kassette	L1 x B1 mm	528 x 495	528 x 495	675 x 435	675 x 435
Gewicht mit JUWAmid	kg	20	40	36	72
BESTELL-NR. mit JUWAmid		■ 14 015 085-P	■ 14 015 085-D	■ 14 031 085-P	■ 14 031 085-D
BESTELL-NR. mit JUWathan®		■ 14 015 085-VU	■ 14 015 085-DVU	■ 14 031 085-VU	■ 14 031 085-DVU



Kreisfahrwerk JKB im Einsatz

▶ **LASTVERTEILUNGSBEISPIEL**
9 Tonnen Transportset

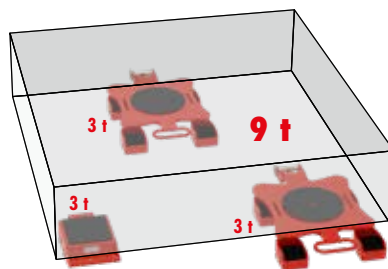

Transportgewicht bis		4 t	8 t	6 t	12 t
TYP		■ JKB 4 K	■ JKB 4 SET	■ JKB 6 K	■ JKB 6 SET
Bestehend aus		1 x JKB 4 K	2 x JKB 4 K	1 x JKB 6 K	2 x JKB 6 K
Traglast	kg	4 000	2 x 4 000	6 000	2 x 6 000
Anzahl der Rollen	Stück	12	2 x 12	16	2 x 16
Abmessungen der Rollen	Ø x l mm	85 x 43	85 x 43	85 x 43	85 x 43
Einbauhöhe	mm	110	110	110	110
Auflagefläche je Kassette	Ø C mm	250	250	250	250
Abmessungen Kassette	L1 x B1 mm	690 x 475	690 x 475	675 x 525	675 x 525
Gewicht mit JUWAmid	kg	38	76	41	82

BESTELL-NR. mit JUWAmid	■ 14 041 085-P	■ 14 041 085-D	■ 14 061 085-P	■ 14 061 085-D
BESTELL-NR. mit JUWathan®	■ 14 041 085-VU	■ 14 041 085-DVU	■ 14 061 085-VU	■ 14 061 085-DVU

KREISELFAHRWERKE

JKB

Transportgewicht bis 28 t, Bauhöhe 110 mm/180 mm

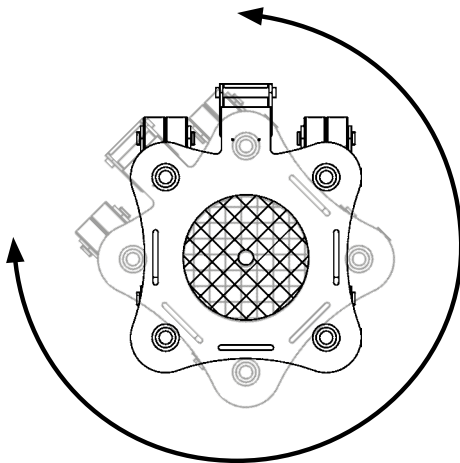

Rotation in alle Richtungen möglich



Kreiselfahrwerk JKB im Einsatz

Informationen
zum passenden
ZUBEHÖR
finden Sie auf den
Seiten **66-67**.



Transportgewicht bis		7,5t	15 t
TYP		JKB 7,5 K	JKB 7,5 SET
Bestehend aus		1 x JKB 7,5 K	2 x JKB 7,5 K
Traglast	kg	7 500	2 x 7 500
Anzahl der Rollen	Stück	20	2 x 20
Abmessungen der Rollen	Ø x l mm	85 x 43	85 x 43
Einbauhöhe	mm	110	110
Auflagefläche je Kassette	Ø C mm	250	250
Abmessungen Kassette	L1 x B1 mm	895 x 740	895 x 740
Gewicht mit JUWAmid	kg	64	128
BESTELL-NR. mit JUWAmid		■ 14 075 085-P	■ 14 075 085-D
BESTELL-NR. mit JUWathan®		■ 14 075 085-VU	■ 14 075 085-DVU



i KURZBESCHREIBUNG

- Einbauhöhe des JKB 10 G/ JKB 14 G passend zu Lenk- und Transportfahrwerken der Serie G.
- Verbindungsstange Standard 2000 mm, kann optional bis 3 Meter Länge angeboten werden.
- Geringes Eigengewicht bei gleichzeitig hoher Traglast.
- Um 360° drehbar durch kugelgelagerte Lenkrollen.
- Alle Geräte auch als 2er Set mit Preisvorteil lieferbar.
- Zusätzlich sind an allen Fahrwerken mittige Bohrungen vorhanden, um das Fixieren des Transportguts zu ermöglichen.
- Konkurrenzlos: Durch die geringe Breite der Lenkrollen bei allen Kreiselfahrwerken wird der Lenk- und Drehwiderstand auf ein Minimum reduziert.
- Deichsel und Verbindungsstangen als Zubehör erhältlich (s. Seite 66-67).
- Tipp: Bei der Auswahl des passenden Kreiselfahrwerks empfehlen wir eine Zuladung von ca. 2/3 der maximalen Traglast. Damit erhalten Sie den besten Kompromiss zwischen Zuladung, Ergonomie und Handling der Geräte.

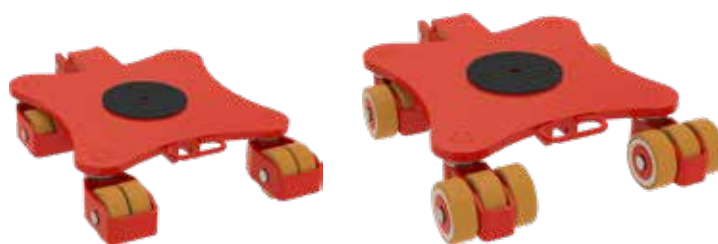

Transportgewicht bis		10 t	20 t	14 t	28 t
TYP		■ JKB 10 G	■ JKB 10 SET	■ JKB 14 G	■ JKB 14 SET
Bestehend aus		1 x JKB 10 G	2 x JKB 10 G	1 x JKB 14 G	2 x JKB 14 G
Traglast	kg	10 000	2 x 10 000	14 000	2 x 14 000
Anzahl der Rollen	Stück	8	2 x 8	12	2 x 12
Abmessungen der Rollen	Ø x l mm	140 x 59	140 x 59	140 x 59	140 x 59
Einbauhöhe	mm	180	180	180	180
Auflagefläche je Kassette	Ø C mm	250	250	250	250
Abmessungen Kassette	L1 x B1 mm	975 x 665	975 x 665	975 x 720	975 x 720
Gewicht mit JUWathan®	kg	127	254	148	296

BESTELL-NR. mit JUWathan® ■ 14 101 140-VU ■ 14 101 140-DVU ■ 14 140 140-VU ■ 14 140 140-DVU

SERVOFAHRWERKE

SERIE M

Transportgewicht bis 15 t, Bauhöhe 150 mm

i KURZBESCHREIBUNG

- Schwenkbare Lenkrollen reduzieren die Lenkkraft aus dem Stand um bis zu 80 %.
- Ergonomische, kraftsparende Bedienung für den Anwender.
- Spurtreues Fahren durch starre Hinterachse mit Professional-Rollen.
- Flexibel einsetzbar als Lenkwerk, Fahrwerk oder Tandem.
- Extrem manövrierbar durch kugelgelagerten Drehteller mit rutschfestem Belag.
- Erleichtert Kurvenfahrten, 90° zum Fahrweg verschiebbar.
- Bodenschonend, kein Abrieb durch den Rollenbelag.
- Niedrige Einbauhöhe, geringes Eigengewicht.
- Jede Kassette kann als Lenk- oder Fahrwerk eingesetzt werden.
- Im Set mit zusätzlicher zweiter Deichsel zum Nachlenken an der Rückseite, dadurch sehr enge Kurvenradien fahrbar.

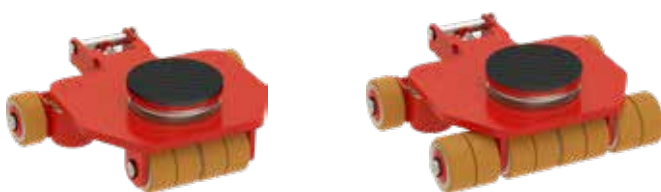

Transportgewicht bis		3,5 t	5 t
TYP		JLF 3,5	JLF 5
Traglast	kg	3 500	5 000
Anzahl der Rollen/Doppelrollen	Stück	4/2	4/4
Abmessungen der Rollen	mm	85 x 43	85 x 43
Einbauhöhe	mm	150	150
Auflagefläche Drehteller	Ø C mm	150	150
Abmessungen	L1 x B1 mm	410 x 420	410 x 420
Lenkstange mit Zugöse		-	-
Verbindungsstange		-	-
Gewicht JUWATHAN®plus	kg	25	28

BESTELL-NR. ■ 16 035 085-D ■ 16 050 085-D

Geschmacksmuster EU No. 002267487 - 001 Europäisches Patent Nr. 2 662 261 B1



Anwendungsbeispiel als Tandemlenkwerk



Anwendungsbeispiel als starres Fahrwerk



Transportgewicht bis

12 t

15 t

TYP		JLF SET 12	JLF SET 15
Traglast	kg	1 x 5 000 + 2 x 3 500	3 x 5 000
Anzahl der Rollen/Doppelrollen	Stück	3 x 4/2 x 2 + 1 x 4	3 x 4/3 x 4
Abmessungen der Rollen	mm	85 x 43	85 x 43
Einbauhöhe	mm	150	150
Auflagefläche Drehteller	Ø C mm	150	150
Abmessungen	L1 x B1 mm	410 x 420	410 x 420
Lenkstange mit Zugöse	L mm	1 210	1 210
Verbindungsstange	Ø x L mm	20 x 1 200	20 x 1 200
Gewicht JUWathan®plus	kg	89	95
BESTELL-NR.		16 120 085-D	16 150 085-D

FAHRWERKE SERIE S



Transportgewicht bis 48 t, Bauhöhe 125 mm

i KURZBESCHREIBUNG

■ Mechanische Pendellagerung der Kassetten bzw. Achsen (außer JLB 16 S). Dadurch gleichmäßige Belastung aller Rollen und der Böden.

■ Sehr niedrige Einbauhöhe (125 mm) bei hoher Traglast, geringes Eigengewicht.

■ Alle Transportfahrwerke sind sofort einsatzbereit. Das Lenkwerk wird mit kugelgelagertem Drehteller und Deichsel geliefert. Das Fahrwerk besteht aus 2 Kassetten mit Verbindungsstangen, wie abgebildet.

■ Mit schmalen Rollen (60 mm Laufbreite) werden die Lenkbewegungen deutlich erleichtert und Reibungskräfte bei Kurvenfahrten drastisch reduziert.

ROLLEN

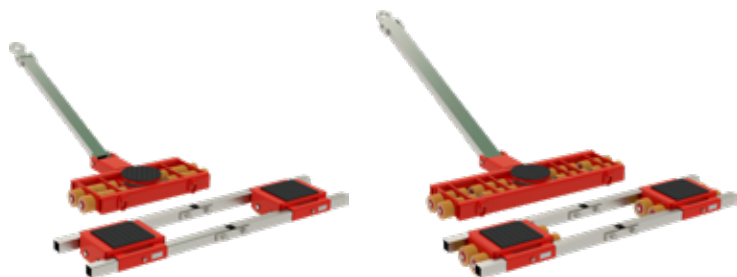

Transportgewicht bis		32 t		48 t	
TYP		JLB 16 S	JFB 16 S	JLB 24 S	JFB 24 S
Traglast	kg	16 000	2 x 8 000	24 000	2 x 12 000
Anzahl der Rollen	Stück	16	16	24	24
Abmessung der Rollen	Ø x l mm	90 x 60	90 x 60	90 x 60	90 x 60
Einbauhöhe	mm	125	125	125	125
Auflagefläche je Kassette	E x F mm		200 x 220		200 x 220
Abmessungen Kassette	L2 x B2 mm		370 x 330		370 x 465
Verbindungsstange mit Gelenk	Länge mm		2 x 1 540		2 x 1 540
Kassetten verstellbar	G - H mm		540-1 300		660-1 300
Auflagefläche Drehteller	Ø C mm	215		215	
Abmessungen Lenkwerk	L1 x B1 mm	580 x 815		580 x 1 165	
Lenkstange mit Zugöse	mm	1 210		1 480	
Gewicht JUWathan®	kg	82	74	124	78
BESTELL-NR. mit JUWathan®		■ 05 161 090-V	■ 06 161 090-V	■ 05 242 090-V	■ 06 242 090-V
BESTELL-NR. mit Stahlrollen		■ 05 161 090-S	■ 06 161 090-S	■ 05 242 090-S	■ 06 242 090-S

PROFESSIONELL BEWEGEN.

Sicher. Einfach. Flexibel.

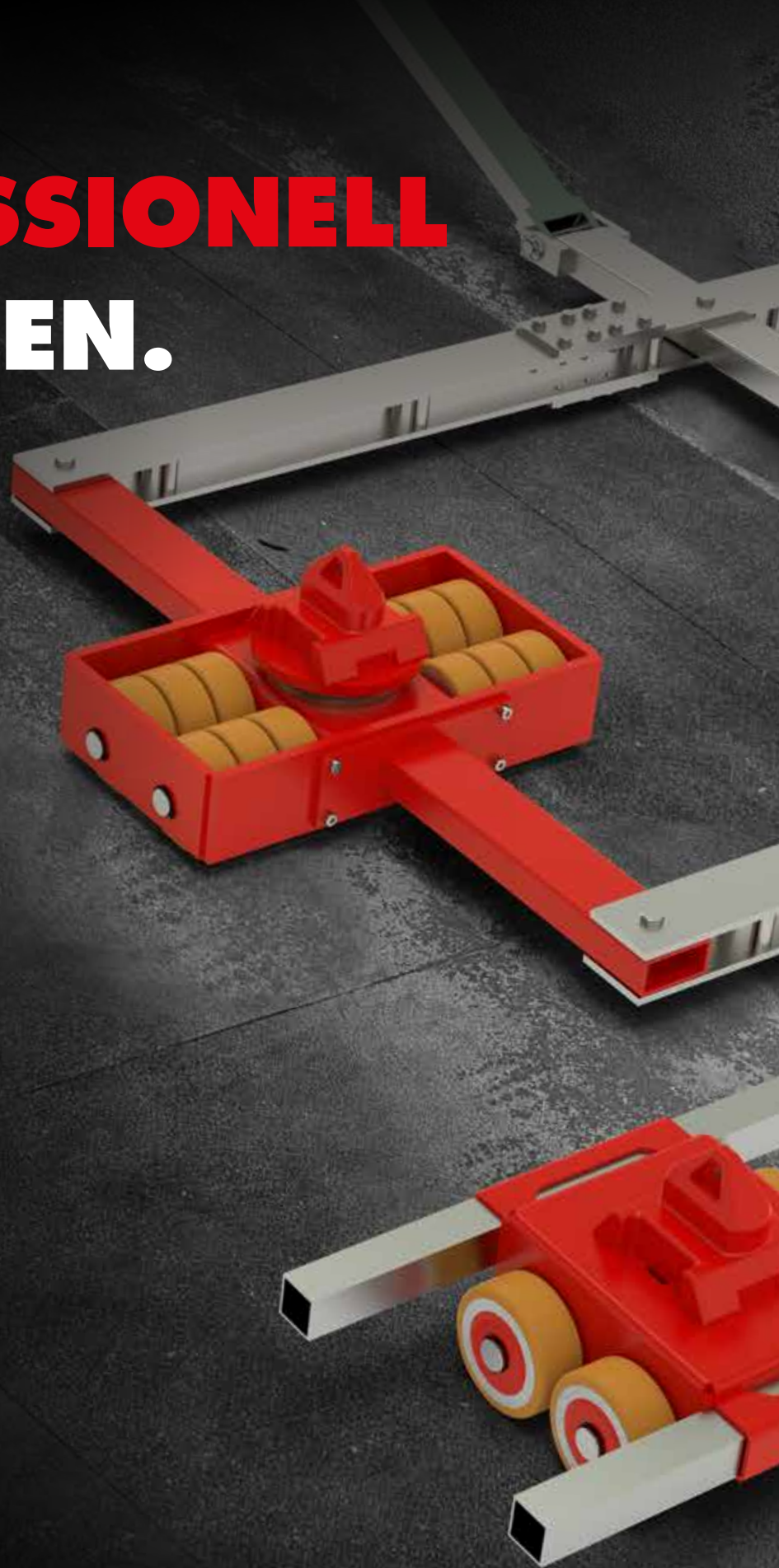

JUNG
L O O L

TANDEMFAHRWERKE

SERIE K

Transportgewicht bis 14 t, Bauhöhe 110 mm

i KURZBESCHREIBUNG

■ Diese Tandemtransportfahrwerke eignen sich besonders für die Anwendung bei fehlendem Mittenauflegepunkt der Last.

■ Mit geteilter Rolle werden Lenkbewegungen deutlich erleichtert und Reibungskräfte bei Kurvenfahrt drastisch reduziert. Auch bei der nachlaufenden Achse wirkt sich die stark verminderte Reibung durch spurtreues Fahren positiv aus.

■ Sofort einsatzbereit. Lieferung umfasst 2 Lenkeinheiten, 2 Deichseln und je 1 Set Verbindungsstangen.

■ Doppelte Verwendung: auch einzeln einsetzbar. Ohne weiteres Zubehör können die Lenkwerke gleichzeitig einzeln mit jeweils halber Zuladung eingesetzt werden.

■ Nicht kreidende Stützrollen.

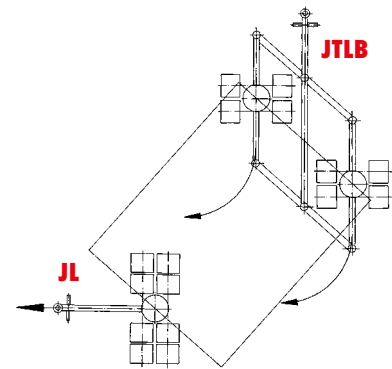

Beispiel: Kurvenfahrt bei beengten Platzverhältnissen Lenkeinschlag bis 45° möglich

Informationen zum passenden
ZUBEHÖR
finden Sie auf den
Seiten 66-67.



Transportgewicht bis		6 t	14 t
TYP		■ JTLB 6 K	■ JTLB 14 K
Traglast	kg	6 000	14 000
Anzahl der Doppelrollen	Stück	8	16
Abmessungen der Rollen	Ø x l mm	85 x 85	85 x 85
Einbauhöhe	mm	110	110
Abmessungen je Lenkwerk	L2 x B2 mm	600 x 280	1 000 x 590
Auflagefläche je Drehteller	Ø C mm	150	150
Breite Spur- und Verbindungsstange	E mm	1 000	1 400
Tandemlenkwerk verstellbar von*	mm	560-960	660-1 340
Verstellbarkeit		5 x	5 x
Gesamtlänge und Gesamtbreite	L1 x B1 mm	770 x 1 240	1 105 x 1 924
Lenkstange mit Zugöse	Länge mm	990**	1 210
Gewicht Professional	kg	47	102

BESTELL-NR. mit Professional ■ 12 061 085-D ■ 12 121 085-D

*andere Längen lieferbar ** JTLB 6 ohne Zugöse

TANDEMFAHRWERKE SERIE G PROFESSIONAL

Transportgewicht bis 30 t, Bauhöhe 180 mm

i KURZBESCHREIBUNG

- Optimale Laufeigenschaften auf unebenen Böden und Hofbelägen durch große Rollen Ø 140 mm x Breite 59 mm.
- Sicheres Überwinden kleiner Kanten und versenkter Schienen.
- Individuelle Anpassung; abweichende Breitenmaße/Verstellbarkeit möglich.
- Doppelte Verwendung: auch einzeln einsetzbar. Ohne weiteres Zubehör können die Lenkwerke gleichzeitig einzeln mit jeweils halber Zuladung genutzt werden. Die Tandemlenkwerke erhalten Sie inkl. 2 Deichseln mit Zugösen

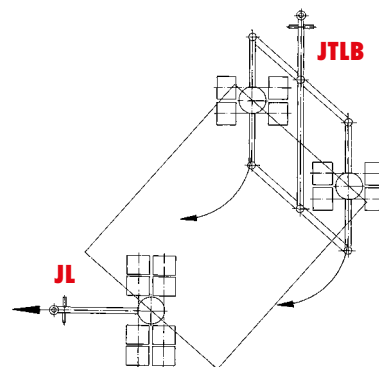

Beispiel: Kurvenfahrt bei beengten Platzverhältnissen Lenkeinschlag bis 45° möglich

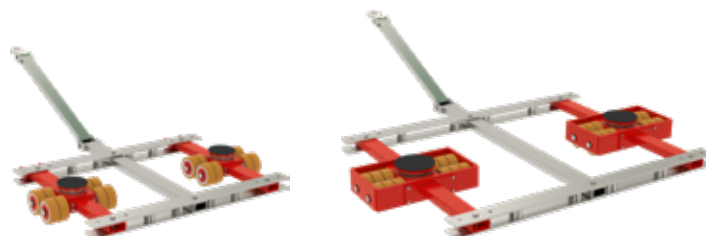

Transportgewicht bis		20 t	30 t
TYP		JTL 20 G	JTLB 30 G
Traglast	kg	20 000	30 000
Anzahl der Rollen	Stück	16	24
Abmessungen der Rollen	Ø x l mm	140 x 59	140 x 59
Einbauhöhe	mm	180	180
Auflagefläche je Drehteller	Ø C mm	170	215
Abmessungen je Lenkwerk	L2 x B2 mm	1 020 x 440	1 380 x 610
Breite Spur- und Verbindungsstange*	E mm	1 330	1 700
Tandemlenkwerk verstellbar von	mm	900-1 230	1 270-1 600
Verstellbarkeit		3 x	3 x
Gesamtlänge und Gesamtbreite	L1 x B1 mm	1 260 x 1 670	1 620 x 2 200
Lenkstange mit Zugöse	Länge mm	1 230	1 230
Gewicht JUWAtan®plus	kg	168	283

BESTELL-NR. mit JUWAtan®plus

■ 12 202 140-V

■ 12 302 140-V2

*andere Längen lieferbar

TANDEMFAHRWERKE "WELD-ON CONE"

Für den Containertransport bis zu 28 t, Bauhöhe 170 mm

i KURZBESCHREIBUNG

■ „Weld-on Cone“-Ausführung inkl. 2 modifizierten Drehtellern bzw. Fahrwerkskassetten mit Container-Aufnahme, nicht verriegelbar, und verlängerten, zweiteiligen Spurstangen (2,26 m) für ISO-Container anstelle der Standard-Spurstangen. Die Tandemlenkwerke erhalten Sie inklusive Deichsel mit Zugöse.

■ Sicherer Transport von Containern.

■ Container können mit niedriger Einbauhöhe verfahren werden.

■ Formschluss zwischen Fahrwerken und Container („Weld-on Cone“ System).

■ Passend zu allen ISO-Containern.



Informationen zum passenden
ZUBEHÖR
finden Sie auf den
Seiten 66-67.

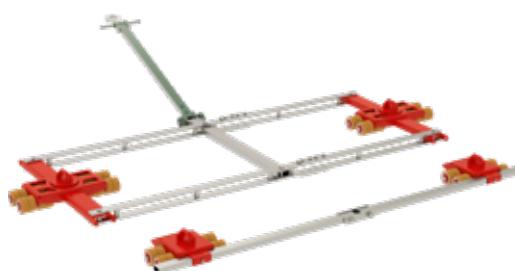

„Weld-on Cone“ für Lenk- und Fahrwerke Serie K
(technische Daten siehe Seite 28-29, 34-35, 42)

TYP		■ JTLB 14 K WOC		■ JFB 14 K WOC	
Einbauhöhe	h1	mm	110		110
Bauhöhe	h2	mm	170		170
ISO-Maß	V	mm	2260		2260
Abmessungen Lenkwerk	L1 x B1	mm	1120 x 2850		-
Abmessungen Fahrwerk	L2 x B2	mm	-		325 x 2650
BESTELL-NR.		■ 12 121 085-WZ		■ 08 141 085-WOC	

TANDEMFAHRWERKE TWISTLOCK

Für den Containertransport bis zu 60 t, Bauhöhe 300 mm

i KURZBESCHREIBUNG

■ Verriegelbare Twistlock-Ausführung inkl. 2 modifizierten Drehtellern bzw. Fahrwerkskassetten mit Twistlock-System und verlängerten, zweiteiligen Spurstangen auf ISO-Maß (2,26 m; nicht verstellbar) anstelle der Standard-Spurstangen. Die Tandemlenkwerke erhalten Sie inklusive Deichsel mit Zugöse.

■ Sicherer Transport von Containern.

■ Container können mit niedriger Einbauhöhe verfahren werden.

■ Form- und Kraftschluss zwischen Fahrwerken und Container (Twistlocksystem).

■ Passend zu allen ISO-Containern.



AUF WUNSCH
auch mit verlängerten
Spurstangen erhältlich!

Twistlocksystm für Lenk und Fahrwerke der G-Serie
(technische Daten siehe Seite 58-59)



TYP			■ JTL 20 G TL	■ JFB 20 G TL	■ JTLB 30 G TL	■ JFB 30 G TL
Einbauhöhe	h1	mm	215	215	215	215
Bauhöhe	h2	mm	300	300	300	300
ISO-Maß	V	mm	2 260	2 260	2 260	2 260
Abmessungen Lenkwerk	L1 x B1	mm	1 260 x 2 700	-	1 620 x 2 870	-
Abmessungen Fahrwerk	L2 x B2	mm	-	460 x 3 000	-	460 x 3 000
BESTELL-NR.			■ 12 202 140-TL	■ 10 202 140-TL	■ 12 302 140-TL	■ 10 302 140-TL

CONTAINER-TRAVERSE

Mit Twistlock-Aufnahme bis zu 36 t

i KURZBESCHREIBUNG

- Sicherer Transport von ISO-Containern und Sonder-Containern bis zu 36 t.
- Container können mit extrem niedriger Einbauhöhe verfahren werden.
- Zweiteilig montiert, für einfache Handhabung und Lagerung.
- Passend zu allen ISO-Containern.
- Verriegelbare Twistlock-Ausführung auf ISO-Maß 2,26 m (nicht verstellbar).
- Optional kann eine Trapezdeichsel adaptiert werden.
- Die Abmessung der Traverse liegt innerhalb der Container-Kontur.
- Die Last ist fest mit den Fahrwerken verbunden und kann somit komplett verladen werden.
- Einbauhöhe der Traverse: 80 mm.



CONTAINER-TRAVERSE EINZELN
BESTELL.-NR.: 92 000 226-T1



CONTAINER-TRAVERSE MIT DEICHSEL
BESTELL.-NR.: 92 000 226-T2

MÖGLICHE KOMBINATIONEN:

LENKWERKE	FAHRWERKE	TRAGLAST GESAMT IN KG*
2 x JKB 4 K	1 x JFB 7 K	15 000
2 x JKB 6 K	1 x JFB 10 K	22 000
2 x JKB 7,5 K	1 x JFB 14 K	29 000
1 x JTLB 14 K	1 x JFB 14 K	28 000
2 x JKB 10 G	1 x JFB 20 G	36 000
2 x JKB 14 G	1 x JFB 30 G	36 000
2 x JLF 5	2 x JLF 5	20 000
1 x JLAe 15/30 G	1 x JFB 15 G	30 000
1 x JLAe 25/50 H	1 x JFB 25 G	36 000
1 x JTL 20 G	1 x JFB 20 G	36 000
1 x JTLB 30 G	1 x JFB 30 G	36 000

*Last muss als Flächenlast auf Traverse aufliegen

MÖGLICHE KOMBINATIONEN CONTAINER-TRAVERSE



JFB 30 G mit Traverse

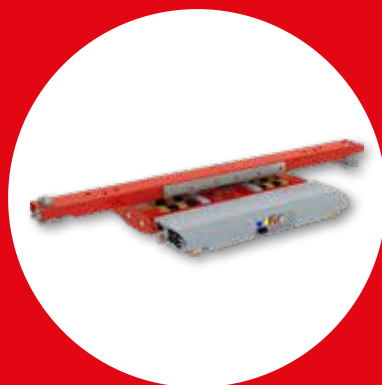

JLA-e 15/30 G mit Traverse



JKB 10 G mit Traverse

BEISPIELE VERWENDUNG CONTAINER-TRAVERSE

Beispiel: Container Traverse passend zu Standard-Tandemlenkwerken. Die Traverse wird mit den Drehtellern durch Verschraubung fest verbunden und bildet so eine sichere Transporteinheit.



HEBGERÄT MIT CONTAINERLASCHE

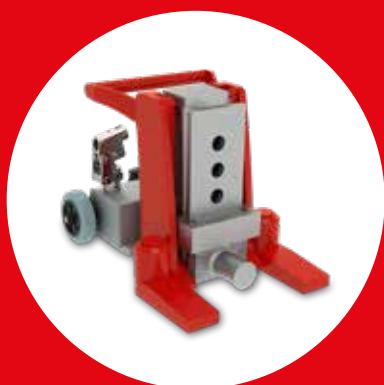

Maschinenheber mit Hebelasche für Container:

Die Speziallasche passt in die Containerecken für sicheres Anheben von ISO-Containern, auch nachrüstbar. Erhältlich für alle Heber Serie JH-G plus und JHS 10 ku.

INNOVATIV BEWEGEN.

Flexibel. Angetrieben. Effizient.



JUNG
L O O L



FAHRWERK DRUCKLUFTANGETRIEBEN

Transportgewicht bis 30 t, Bauhöhe 180 mm

i KURZBESCHREIBUNG

- Umweltfreundlich, verbraucht nur Druckluft.
- Keine separate Zugmaschine erforderlich.
- Wartungsarmer Antrieb.
- Keine Wartezeiten durch Aufladen.
- Drehbar um 360°.
- Passend zu Fahrwerken der G-Serie (Seite 58-59).
- Alle Leitungen sind abkuppelbar, dadurch ist ein kompakter Transport möglich.
- Sehr kurze Rüstzeit, Luftschlauch anschließen und losfahren.
- Benötigt wird ein Standarddruckluftanschluss 8 bar und ein Druckluftvolumen von 1500 L/min (25 L/s).
- Stufenlos regulierbar durch Arbeitsdruck-Anpassung.
- Der Artikel JLA-p 15/30 G beinhaltet das angetriebene Fahrwerk inklusive Steuereinheit.
- Einfachste Steuerung durch 2 Steuerhebel, beide Motoren einzeln steuerbar.
- Vorwärts, rückwärts, auf der Stelle drehen nur durch Fingerdruck.
- Höhere Traglasten auf Anfrage möglich.



Transportgewicht bis

15 t

TYP		■ JLA-P 15/30 G	
Traglast	kg	15 000	
Zuglast	kg	30 000	
Anzahl der Rollen	Stück	16	
Abmessungen der Rollen	Ø x l mm	140 x 59	
Einbauhöhe	mm	180	
Auflagefläche Drehteller	Ø C mm	215	
Abmessungen	L1 x B1 mm	650 x 1 000	
Gewicht ohne Steuerung	kg	175	
Luftverbrauch	L/sec.	25	
Benötigter Luftdruck	bar	8	

BESTELL-NR.

■ 22 150 140-V

FAHRWERK SETS DRUCKLUFTANGETRIEBEN



i FAHRWERKE SETS

Set 2 bestehend aus:

- JLA-p 15/30 G inklusive Steuereinheit
- Schlauchwagen komplett montiert mit Schlauchtrommel
- 30 m Luftschlauch mit Ø 19 mm
- 1 Liter Öl für Pneumatik-Motoren
- 400 ml Kettenspray

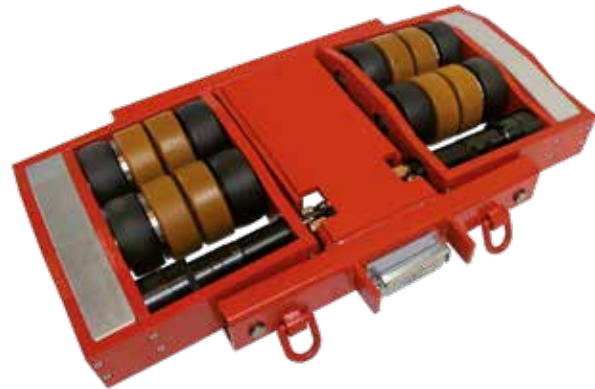

Fahrwerk JLA Ansicht von unten

Set 3 zusätzlich mit:

- Fahrwerk JFB 15 G (s. Seite 58)



JLA Set im Einsatz



JLA SETS

TYP	JLA-P SET 2	JLA-P SET 3
JLA-p inkl. Steuereinheit	1 x	1 x
Schlauchlänge/Innendurchmesser	30 m/19 mm	30 m/19 mm
Wagen + Öl + Kettenspray	1 x	1 x
JFB 15 G	-	1 x
BESTELL-NR.	■ 22 150 140-VP2	■ 22 150 140-VP3

FAHRWERKE ELEKTRISCH ANGETRIEBEN

Transportgewicht bis 50 t, Bauhöhe 180 mm/230 mm

i KURZBESCHREIBUNG

■ Praktisch, mit Akku und handlicher Fernfernsteuerung! Die Fernbedienung kann von Zweihand- auf Einhandbedienung umgestellt werden (flexibel links/rechts). Die Einhandbedienung ermöglicht die einfache und exakte Geradeausfahrt des Fahrwerks.

■ Keine separate Zugmaschine erforderlich.

■ Kompakte Außenabmessungen.

■ Geringe Ladezeit.

JLA-e 5/12 G = 3-4 Std.;

JLA-e 15/30 G = 5-7 Std.;

JLA-e 25/50 H = 5-7 Std.;

Alternativ Schnellladegerät = 2,5-3,5 Std. Als Zubehör erhältlich.

■ Akkus sind untereinander austauschbar.

■ Hohe Laufzeit (unter Vollast bei Idealbedingungen) durch direkt angetriebenen Motor.

■ Drehbar um 360°.

■ Stufenlos steuerbare Geschwindigkeit.

■ Passend zu den Fahrwerken der Serie G (S. 58-59) und Serie H (S. 60-61). Die Fahrwerke sind im Lieferumfang nicht enthalten.

■ LiFePo4 Akku-Technologie.

■ Eine Kabelfernbedienung ist auf Anfrage erhältlich.



Transportgewicht bis		12 t		30 t	
TYP		■ JLA-E 5/12 G		■ JLA-E 15/30 G	
Traglast	kg	5 000		15 000	
Zuglast	kg	12 000		30 000	
Anzahl der Rollen	Stück	4		16	
Abmessungen der Rollen	Ø x l mm	140 x 59		140 x 59	
Einbauhöhe	mm	180		180	
Auflagefläche Drehteller	Ø C mm	150		215	
Abmessungen	L1 x B1 mm	760 x 880		882 x 1205	
Gewicht ohne Akku + Fernbedienung	kg	136		213	
Gewicht Akku + Kiste	kg	36		90	
Gewicht Ladegerät	kg	2		2	
Geschwindigkeit	m/min	10		6,5	
Laufzeit	h	3-4		5-6	
Betriebsart nach VDE 0530		S1		S3 60%	
Akku mit Ladegerät	Stück	1 x		1 x	
Funkfernsteuerung, Ladegerät und Gürtel mit Halterung	Stück	1 x		1 x	

BESTELL-NR. ■ 22 005 100-G ■ 22 015 100-G

GEPRÜFT
nach DGUV Vorschrift
V68(D)



Kombination aus JUWATHan®- und JUWAMid-Rollen für optimale Traktion und Lenkeigenschaften.



Transportgewicht bis

50 t

TYP		■ JLA-E 25 / 50 H	
Traglast	kg		25 000
Zuglast	kg		50 000
Anzahl der Rollen	Stück		16
Abmessungen der Rollen	Ø x l	mm	200 x 83
Einbauhöhe		mm	230
Auflagefläche Drehteller	Ø C	mm	250
Abmessungen	L1 x B1	mm	1 180 x 1 760
Gewicht ohne Akku + Fernbedienung	kg		593
Gewicht Akku + Kiste	kg		90
Gewicht Ladegerät	kg		2
Geschwindigkeit	m/min		10
Laufzeit	h		3-4
Betriebsart nach VDE 0530			S3 60%
Akku mit Ladegerät	Stück		1 x
Funkfernsteuerung, Ladegerät und Gürtel mit Halterung	Stück		1 x

BESTELL-NR.

■ 22 025 100-H

FAHRWERKE MIT HUB ELEKTRISCH ANGETRIEBEN

Transportgewicht bis 30 t, Bauhöhe 180 mm/200 mm

i KURZBESCHREIBUNG

- Hub max. 50 mm. Die Last kann im ausgefahrenen Zustand bewegt werden.
- Praktisch, mit Akku und handlicher Funkfernsteuerung. Die Fernbedienung kann von Zweihand- auf Einhandbedienung umgestellt werden (flexibel links/rechts). Die Einhandbedienung ermöglicht einfach die exakte Geradeausfahrt des Fahrwerks.
- Hohe Laufzeit (unter Volllast bei Idealbedingungen) durch direkt angetriebenen Motor.
- Geringe Ladezeit.
JLA-e 5/12 G = 3-4 Std.;
JLA-e 15/30 G = 5-7 Std.;
Alternativ Schnellladegerät = 2,5-3,5 Std. Als Zubehör erhältlich.
- Keine separate Zugmaschine erforderlich.
- Drehbar um 360°.
- Stufenlos steuerbare Geschwindigkeit.
- Kompakte Außenabmessungen.
- Passend zu den Fahrwerken der Serie G (S. 58-59). Die Fahrwerke sind im Lieferumfang nicht enthalten.
- LiFePo4 Akku-Technologie.

Informationen zum passenden
ZUBEHÖR
finden Sie auf den
Seiten 66-67.



Transportgewicht bis		12 t	30 t
TYP		■ JLA-E 5/12 G MIT HUBEINHEIT	■ JLA-E 15/30 G MIT HUBEINHEIT
Traglast	kg	5 000	15 000
Zuglast	kg	12 000	30 000
Anzahl der Rollen	Stück	4	16
Abmessungen der Rollen	Ø x l mm	140 x 59	140 x 59
Einbauhöhe	mm	180	200
Hub	mm	50	50
Auflagefläche Drehteller	Ø C mm	170	215
Abmessungen	L1 x B1 mm	975 x 880	1 090 x 1 205
Gewicht mit Akku	kg	195	330
Geschwindigkeit	m/min	10	6,5
Laufzeit	h	3-4	5-6
Akku mit Ladegerät	Stück	1 x	1 x
Funkfernsteuerung, Ladegerät und Gürtel mit Halterung	Stück	1 x	1 x

BESTELL-NR.

■ 22 005 101-G HUB

■ 22 015 101-G HUB

i FAHRWERKE SETS

bestehend aus:

- Elektrisch angetriebenem Fahrwerk (ohne Hub)
- Hochleistungsakku mit Impulsloadergerät
- Funkfernsteuerung mit Akku, Ladegerät und Gürteltasche. Die Fernbedienung kann von Zweihand- auf Einhandbedienung umgestellt werden (flexibel links/rechts)
- passendem Fahrwerk



Bis zu 30 t spielend einfach bewegen!



JLA-E SET 3

Informationen zu den passenden
ROLLEN
 finden Sie auf Seite 64-65.

JLA-E SETS

TYP		JLA-E SET 1	JLA-E SET 2	JLA-E SET 3
JLA-e		1 x JLA-e 5/12 G	1 x JLA-e 15/30 G	1 x JLA-e 25/50 H
Fahrwerk		1 x JFB 7 K (angepasste Einbauhöhe)	1 x JFB 15 G	1 x JFB 25 G (angepasste Einbauhöhe)
Traglast Fahrwerk	kg	2 x 3 500	2 x 7 500	2 x 12 500
Anzahl der Rollen im Fahrwerk	Stück	8	12	20
Einbauhöhe Fahrwerk	mm	180	180	230
Auflagefläche Kassette	mm	170 x 170	220 x 120	220 x 120
Abmessung Kassette	mm	325 x 200	460 x 205	460 x 330
BESTELL-NR.		■ 22 005 102-G SET	■ 22 015 102-G SET	■ 22 025 102-H SET

KRAFTVOLL BEWEGEN.

Stark. Leicht. Zuverlässig.

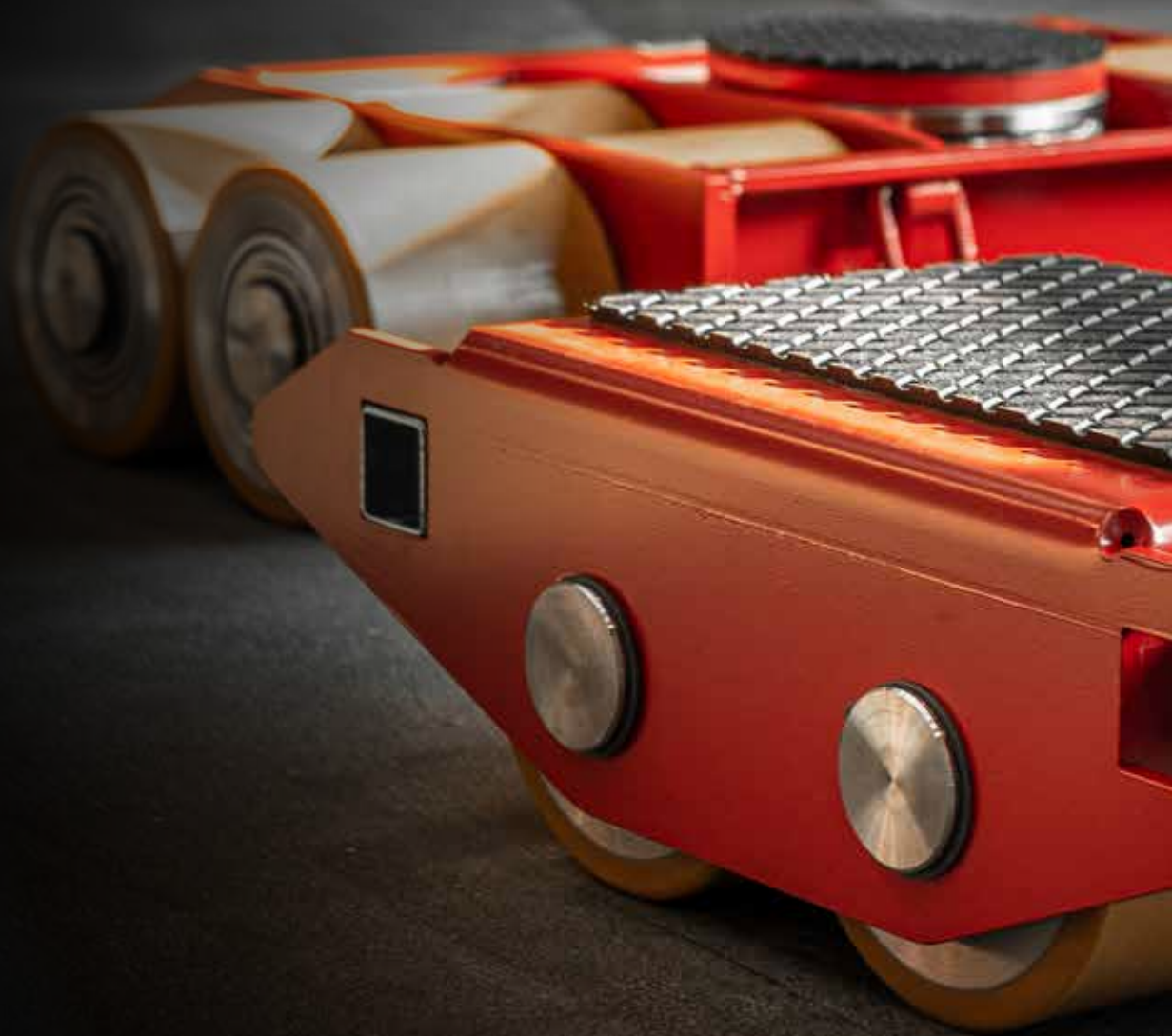



JUNG
L O O L

LENK- UND FAHRWERKE SERIE G PROFESSIONAL

Transportgewicht bis 60 t, Bauhöhe 180 mm

i KURZBESCHREIBUNG

■ Mechanische Pendellagerung der Kassetten, bzw. der Achsen ab JLB 20 G. Dadurch gleichmäßige Belastung aller Rollen und der Böden. Auf anfälligen und aufwändigen Hydraulikausgleich kann verzichtet werden.

■ Mit halbiertem Rollenbreite und doppelter Rollenanzahl werden Lenkbewegungen deutlich erleichtert und Reibungskräfte bei Kurvenfahrt drastisch reduziert. Auch bei der nachlaufenden Achse der JFB-Fahrwerke, wirkt sich die stark verminderte Reibung durch spurtreues Fahren positiv aus.

■ Alle Transportfahrwerke sofort einsatzbereit: Das Lenkwerk wird mit kugelgelagertem Drehteller und abgebildeter Deichsel geliefert. Das Fahrwerk besteht aus 2 Kassetten mit Verbindungsstangen wie unten abgebildet.



Transportgewicht bis		30 t		40 t	
TYP		JLB 15 G	JFB 15 G	JLB 20 G	JFB 20 G
Traglast	kg	15 000	2 x 7 500	20 000	2 x 10 000
Anzahl der Rollen	Stück	12	12	16	16
Abmessungen der Rollen	Ø x l mm	140 x 59	140 x 59	140 x 59	140 x 59
Einbauhöhe	mm	180	180	180	180
Auflagefläche je Kassette	E x F mm		220 x 120		220 x 200
Abmessungen Kassette	L x B x H mm		460 x 205		460 x 285
Verbindungsstangen mit Gelenk	Länge mm		2 x 1 540		2 x 1 540
Kassetten verstellbar	G - H mm		415 - 1 300		475 - 1 300
Auflagefläche Drehteller	Ø C mm	215		215	
Abmessungen Lenkwerk	L x B x H mm	565 x 610		565 x 741	
Lenkstange mit Zugöse	Länge mm	1 230		1 230	
Gewicht JUWathan®plus	kg	92	63	96	80

BESTELL-NR. mit JUWathan®plus ■ 09 152 140-V ■ 10 152 140-V ■ 09 202 140-V ■ 10 202-140-V



Lenkwerk der G-Serie im Einsatz

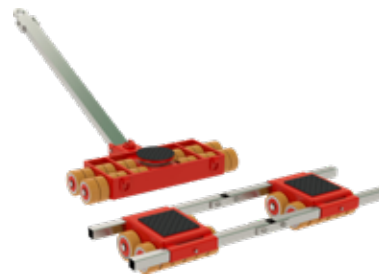

Transportgewicht bis

60 t

TYP		■ JLB 30 G		■ JFB 30 G	
Traglast	kg	30 000		2 x 15 000	
Anzahl der Rollen	Stück	24		24	
Abmessungen der Rollen	Ø x l mm	140 x 59		140 x 59	
Einbauhöhe	mm	180		180	
Auflagefläche je Kassette	E x F mm			220 x 200	
Abmessungen Kassette	L x B 2 mm			460 x 400	
Verbindungsstangen mit Gelenk	Länge mm			2 x 1 540	
Kassetten verstellbar	G - H mm			530 - 1 300	
Auflagefläche Drehteller	Ø C mm	215			
Abmessungen Lenkwerk	L 1 x B 1 mm	565 x 995			
Lenkstange mit Zugöse	Länge mm	1 480			
Gewicht JUWATHan®plus	kg	140		98	

BESTELL-NR. mit JUWATHan®plus

■ 09 302 140-V

■ 10 302 140-V2

LENK- UND FAHRWERKE SERIE H

Transportgewicht bis 200 t, Bauhöhe 230 mm/240 mm

i KURZBESCHREIBUNG

■ Für die hohe Tragfähigkeit beispielsweise kleine und leichte Transportfahrwerke.

■ Mechanische Pendellagerung bei den Lenkwerken, dadurch gleichmäßige Belastung aller Rollen und der Böden.

■ Alle Fahrwerke sind sofort einsatzbereit: das Lenkwerk wird mit kugelgelagertem Drehteller und Deichsel geliefert. Das Fahrwerk besteht aus 2 Kassetten mit Verbindungsstangen.

■ Auch als Professional Version mit JUWathan-Doppelrolle verfügbar: Mit halbierten Rollenbreiten und doppelter Rollenanzahl werden Lenkbewegungen deutlich erleichtert und Reibungskräfte bei Kurvenfahrt drastisch reduziert. Auch bei der nachlaufenden Achse der JFB-Fahrwerke, wirkt sich die stark verminderte Reibung durch spurtreues Fahren positiv aus.



Transportgewicht bis		80 t		120 t	
TYP		JLB 40 H	JFB 40 H	JLB 60 H	JFB 60 H
Traglast	kg	40 000	2 x 20 000	60 000	2 x 30 000
Anzahl der Rollen/Doppelrolle	Stück	8/16	8/16	8+8/24	8+8/24
Abmessungen der Rollen/Doppelrollen	Ø x l mm	200 x 170/200 x 85	200 x 170/200 x 85	200 x 170/200 x 85	200 x 170/200 x 85
Einbauhöhe	mm	230	230	230	230
Auflagefläche je Kassette	E x F mm		400 x 260		400 x 260
Abmessungen Kassette	L x B x H mm		740 x 395		740 x 580
Verbindungsstange mit Gelenk	Länge mm		2 x 1 540		2 x 1 540
Kassetten verstellbar	G - H mm		585-1 500		700-1 500
Auflagefläche Drehteller	Ø C mm	250		250	
Abmessungen Lenkwerk	L x B x H mm	650 x 1 060		650 x 1 400	
Lenkstange mit Zugöse	Länge mm	1 600		1 600	
Gewicht JUWathan®	kg	314	310	425	412
BESTELL-NR. mit JUWathan®		■ 09 400 200-H	■ 10 400 200-H	■ 09 600 200-H	■ 10 600 200-H
BESTELL-NR. mit JUWathan® Doppelrolle		■ 09 400 206-H	■ 10 400 206-H	■ 09 600 206-H	■ 10 600 206-H



Lenkwerk der H-Serie im Einsatz



JLB & JFB 60 H mit Professional-Rollen

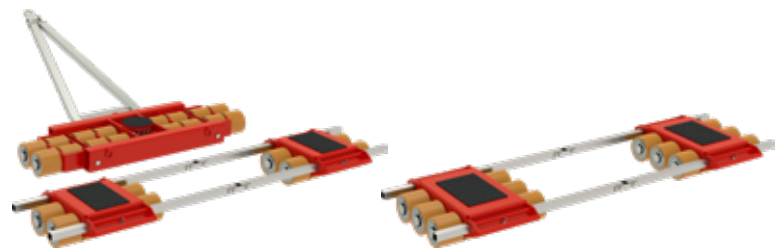

Transportgewicht bis		160 t		200 t	120 t	
TYP		JL 80 H	JFB 80 H		JFB 120 H	
Traglast	kg	80 000	2 x 40 000		2 x 60 000	
Anzahl der Rollen/Doppelrolle	Stück	16/32	16/32		24/48	
Abmessungen der Rollen/Doppelrollen	Ø x l mm	200 x 170/200 x 85	200 x 170/200 x 85		200 x 170/200 x 85	
Einbauhöhe	mm	240	240		240	
Auflagefläche je Kassette	E x F mm		400 x 260		440 x 300	
Abmessungen Kassette	L2 x B2 mm		750 x 830		960 x 830	
Verbindungsstange mit Gelenk	Länge mm		2 x 3 000		2 x 3 000	
Kassetten verstellbar	G - H mm		830 - 2 800		830 - 2 800	
Auflagefläche Drehteller	Ø C mm	250				
Abmessungen Lenkwerk	L1 x B1 mm	820 x 1 970				
Lenkstange mit Zugöse	Länge mm	1 600				
Gewicht JUWathan®	kg	697	538		766	
BESTELL-NR. mit JUWathan®		■ 09 800 200-H	■ 10 800 200-H		■ 10 912 200-H	
BESTELL-NR. mit JUWathan® Doppelrolle		■ 09 800 206-H	■ 10 800 206-H		■ 10 912 206-H	

ZUBEHÖR FÜR GABELSTAPLER

Rangierhilfe, Lenktraverse & Gabelklemmen

i KURZBESCHREIBUNG

■ **Rangierhilfe** zum Ziehen und Schieben von Lasten. Inklusive Zurrkette zum Sichern am Gabelstapler. Passend zu allen JUNG Lenkwerken mit Zugöse.

■ 3 Tonnen Zuglast.

■ Einfach auf die Gabeln des Staplers stecken, mit Zurrkette sichern und losfahren.

■ Leichtes Manövrieren.

■ Zum Vorwärts- und Rückwärtsrangieren geeignet.



TYP		■ JRH 3	
Zuglast	kg	3 000	
Abmessungen	L x B x H mm	425 x 590 x 325	
Bolzen	Ø mm	40	
für Gabeln	max. mm	90 x 170	
Gabelabstand	min. mm	240	
Gewicht	kg	35	

BESTELL-NR. ■ 13 303 000-B

i KURZBESCHREIBUNG

■ **Lenktraverse** zum Rangieren schwerer Lasten mit Handgabelhubwagen oder Gabelstapler.

■ Kugelgelagerter Drehteller mit rutschfestem Waffelgummi.

■ Einfach auf die Gabeln von Stapler oder Hubwagen auflegen.

■ Unterseiten mit rutschfestem Waffelgummi belegt.

■ Als Lenkwerk für bis zu 3 Tonnen oder bis zu 15 Tonnen geeignet.



TYP		■ JLT 3		■ JLT 15	
Traglast	kg	3 000		15 000	
Abmessungen	L x B x H mm	550 x 240 x 100		550 x 300 x 174	
Auflagefläche Drehteller	Ø mm	150		250	
für Gabeln	max. mm	180		180	
Gabelabstand	min. mm	200		200	
Gewicht	kg	18		43	

BESTELL-NR. ■ 13 203 000-V ■ 13 215 000-V

i KURZBESCHREIBUNG

■ **Set Gabelklemmen mit Spanngurten** zum Verzurren und Sichern.

■ Sichern wertvolle oder instabile Ladung vor dem Verrutschen.

■ Jedes Set mit 2 Gabelschuhen, 2 Gabelklemmen und 2 Spanngurten.



Ladungssicherung mit Gabelklemmen und Spanngurten

■ Einfach die Gabelschuhe hinter der Last am Stapler befestigen.

■ Kopflastige Waren werden besser gesichert.

■ Gabelklemmen vor die Ladung auf die Staplergabeln aufstecken, mit den mitgelieferten Gurten verzurren und gesichert transportieren.

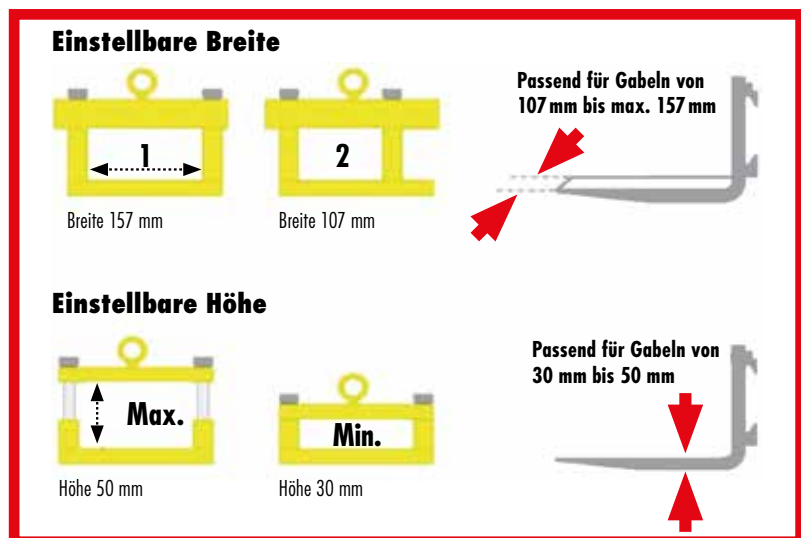

TYP		JGK-A	JGK-R
Ausführung		mit Anschlagwirbel	mit Ringmutter
Eigenschaften		drehbar	fix
Gabelbreite	mm	107 - 157	107 - 157
Gabelhöhe	mm	30 - 50	30 - 50
Spanngurlänge	mm	5000	5000
Spannkraft	daN	400	400
Gewicht	kg	19	18

BESTELL-NR.

■ 25 090 401-B

■ 25 090 451-B

STABILE ROLLEN FÜR JEDEN EINSATZBEREICH

Hochwertige Rollenbeläge

i KURZBESCHREIBUNG

■ **JUWathan®** Rolle: Der Rollenbelag wird auf einen Stahlkern aufgegossen. In den Stahlkern werden 2 Kugellager eingepresst.

■ **JUWathan®plus** Rolle: Basis der **JUWathan®plus** Rolle ist ein weiterentwickelter Belag (plus) auf Grundlage des bereits seit Jahren bewährten **JUWathan®**. Auf einen Aluminiumkern wird ein Belag einer Spezialmischung auf Polyurethan-Basis aufgebracht. Die Belagstärke wurde dabei soweit optimiert, dass sich der Rollwiderstand um mehr als 30 % verbesserte. Auch eine Gewichtsersparnis von fast 35 % je Rolle konnte durch die neue Konstruktion erreicht werden.

■ **JUWathan®Professional**: Weiterentwicklung der **JUWathan®plus** Rolle, jedoch mit erhöhter Tragfähigkeit (2x2 Kugellager) und sensationeller Beweglichkeit durch die Teilung der Rolle und Anordnung in einer Zweierkombination. Das Eindrehen des Lenkwerks erfordert weniger Kraftaufwand, da sich die beiden Rollen gegenläufig zueinander verdrehen können und somit deutlich weniger Reibung zwischen Bodenbelag und Rollen entsteht. Auch bei der nachlaufenden Achse wirkt sich die stark verminderte Reibung durch spurtreueres Fahren positiv aus.



JUWathan® plus		SERIE K	SERIE K PROFESSIONAL	JKB	SERIE G
Traglast	kg	750	875	375	1 250
Außendurchmesser	D mm	85	85	85	140
Innendurchmesser	d mm	25	25	25	35
Rollenlänge	l mm	85	85	43	59
Gewicht	kg	0,8	1,05	0,5	1,85
BESTELL-NR.		■ 95 050 057-V	■ 95 050 089-D	■ 95 050 131-V	■ 95 050 047-V

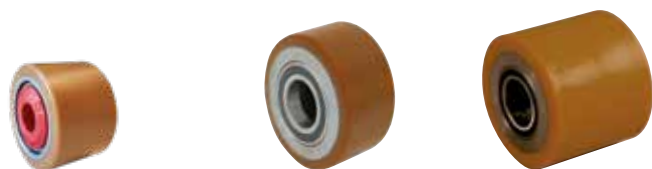

JUWathan®		SERIE S	SERIE H	SERIE H
Traglast	kg	1 000	2 500	5 000
Außendurchmesser	D mm	90	200	200
Innendurchmesser	d mm	25	70	70
Rollenlänge	l mm	60	83	170
Gewicht	kg	1,2	10	20,4
BESTELL-NR.		■ 95 050 304-V	■ 95 050 090-D	■ 95 050 053-V

*Wir gewähren 5 Jahre Gewährleistung auf die Haltbarkeit unserer JUWathan®-Rollen, ausgenommen Beschädigungen durch unsachgemäßen Gebrauch und Abnutzung.

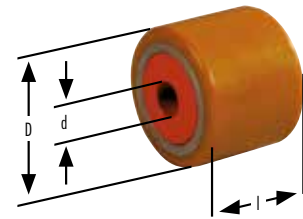

i KURZBESCHREIBUNG

■ **JUWAmid-Rolle:** In eine hochwertige Polyamidrolle werden 2 Kugellager eingepresst.

■ **Stahlrolle:** Der Rollenkörper wird aus einem nahtlosen Präzisionsstahlrohr hergestellt. In den Rollenkörper werden 2 Kugellager eingepresst.

VERWENDUNGSEMPFEHLUNG

Empfohlene Einsatzbedingungen	Rollentyp und -belag		
	JUWAthan® JUWAthan® plus JUWAthan® Professional	JUWAmid	Stahl
Ebene, glatte Industrieböden ohne Verunreinigung/Späne	✓	✓	
Industrieböden mit Verunreinigungen/Späne und kleineren Absätzen sowie Bodenunebenheiten	✓		
Große Unebenheiten und schlechte Bodenverhältnisse mit starken Verschmutzungen			✓



JUWAmid		■ JKB	■ JKB R	■ SERIE K
Traglast	kg	375	375	750
Außendurchmesser	D mm	85	85	85
Innendurchmesser	d mm	25	25	25
Rollenlänge	l mm	43	43	85
Gewicht	kg	0,35	0,35	0,85

BESTELL-NR. ■ 95 050 088-P ■ 95 050 091-P ■ 95 050 023-P



STAHL		■ SERIE K	■ SERIE S
Traglast	kg	750	1 000
Außendurchmesser	D mm	85	90
Innendurchmesser	d mm	25	25
Rollenlänge	l mm	85	60
Gewicht	kg	2,4	2,8

BESTELL-NR. ■ 95 050 043-S ■ 95 050 305-S

PRAKTISCHES ZUBEHÖR

Für Lenk- und Fahrwerke

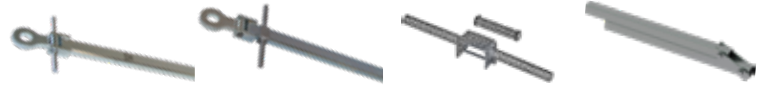

LENK- UND FAHRWERKE SERIE K		■ DEICHSEL MIT ZUGÖSE	■ DEICHSEL KOMPLETT MIT ABNEHMBAREN HANDGRIFF	■ ABNEHMBARER HANDGRIFF	■ VERLÄNGERTE VERBINDUNGSSTANGE
		JLB 3 K	JLB 6 K - JL 14 K	JLB 6 K - JL 14 K	JFB 6 K - JFB 14 K
Abmessungen	mm	1 120 lang	1 210 lang	330 x 45 x 40	2 360 lang
Katalogseite		28	28-31	28-31	28-31
BESTELL-NR.		■ 92 010 148-B	■ 92 010 122-B	■ 92 090 300-B	■ 92 010 063-B



KREISELFAHRWERKE JKB 1,5 K - JKB 7,5 K		■ DEICHSEL	■ VERBINDUNGSSTANGE	
		JKB 1,5 K - JKB 7,5 K	JKB 1,5 K - JKB 3 K	JKB 4 K - JKB 7,5 K
Abmessungen	mm	990 lang	1 200 lang	2 400 lang (2 x 1 200)
Katalogseite		34-36	34	34-36
BESTELL-NR.		■ 92 030 085-L	■ 92 030 085-V	■ 92 040 085-V



KREISELFAHRWERKE JKB 10 G - JKB 14 G		■ DEICHSEL	■ VERBINDUNGSSTANGE
		JKB 10 G - JKB 14 G	JKB 10 G - JKB 14 G
Abmessungen	mm	1 450 lang	2 000 lang (auf Wunsch bis zu 3 000)
Katalogseite		37	37
BESTELL-NR.		■ 92 226 042-B	■ 92 100 140-V



SERVOFAHRWERKE SERIE M		■ DEICHSEL	■ VERBINDUNGSSTANGE
		JLF 3,5 - JLF 5	JLF 3,5 - JLF 5
Abmessungen	mm	1 210 lang	1 200 lang
Katalogseite		38-39	38-39
BESTELL-NR.		■ 92 010 022-B	■ 92 030 085-V



TANDEMFAHRWERKE		■ VERLÄNGERTE SPURSTANGE		
		JTLB 6 K	JTLB 14 K	JTL 20 G & JTLB 30 G
Abmessungen	mm	Länge auf Kundenwunsch	Länge auf Kundenwunsch	Länge auf Kundenwunsch
Katalogseite		42	42	43
BESTELL-NR.		■ 92 010 160-B	■ 92 010 161-B	■ 92 010 163-B



ELEKTRISCH ANGETRIEBENE FAHRWERKE		■ SCHNELL-LADEGERÄT	■ VERLÄNGERUNGSKABELSATZ BATTERIE		■ ANTRIEBSRAD	
		JLA-e 5/12 G JLA-e 15/30 G JLA-e 25/50 H	JLA-e 5/12 G JLA-e 15/30 G JLA-e 25/50 H	JLA-e 5/12 G JLA-e 15/30 G JLA-e 25/50 H	JLA-e 5/12 G JLA-e 15/30 G	JLA-e 25/50 H
Abmessungen	mm	-	5 000 lang	10 000 lang	140 x 118 x 35	200 x 83 x 70
Katalogseite		52-53	52-53	52-53	52	53
BESTELL-NR.		■ 23 050 556-E	■ 93 151 003-B5	■ 93 151 003-B10	■ 93 050 157-V	■ 93 050 521-V



LENK- UND FAHRWERKE SERIE G		■ VERLÄNGERTE VERBINDUNGSSTANGE	
		JFB 15 G - JFB 30 G	
Abmessungen	mm	3 000 lang (2-teilig)	
Katalogseite		58-59	
BESTELL-NR.		■ 92 090 060-B	



TRANSPORTKISTEN		■ GERÄTEBOX		■ TRANSPORTKISTE JLA-E	
		Auf Anfrage	JLA-e 5/12 G	JLA-e 15/30 G	JLA-e 25/50 H
Abmessungen	mm	1 200 x 800 x 500	1 000 x 900 x 820	1 300 x 1 000 x 820	1 940 x 1 268 x 600
Katalogseite		-	52	52	53
BESTELL-NR.		■ 92 120 800-TK	■ 93 100 800-H	■ 93 120 800-H	■ 93 200 125-H

SCHNELL
TRANSPORTIERT.



JUNG
●●●



HYDRO-TRANSPORTER

Transportgewicht bis 3,8 t

i KURZBESCHREIBUNG

■ Hydro-Transporter sind einfach und sehr sicher zu handhaben. Die beiden Hydro-Transporterhälften werden seitlich an das zu transportierende Gerät oder Gut (Schränke, Tresore, Maschinen, Kisten etc.) mit dem Umreifungsgurt zusammengespannt, dadurch entsteht eine Transporteinheit.

■ Mit einigen Pumpenbewegungen an den beiden hydraulischen Hebeegeräten wird die Last angehoben und ist fahrbereit.

■ Beide Hydro-Transporterhälften können zusammen kompakt transportiert werden.

■ Gesteuert wird mit den beiden Steuerstangen, die die beiden großen kugelgelagerten Räder immer parallel in Fahrtrichtung halten. Das ergibt den günstigsten Rollwiderstand.

■ Lieferumfang: 2 Transporthälften, 2 Spanngurte (5m)

■ Große Hubhöhe: 180 mm



Schränke, Tresore, Maschinen u.v.m. schnell und einfach transportieren!



Transportgewicht bis		1,8 t	3 t	3,8 t
TYP		■ JHT 18 S	■ JHT 30 S	■ JHT 38 S
Traglast	kg	1 800	3 000	3 800
Hubhöhe	mm	180	180	180
Bauhöhe	H mm	1 010	1 080	1 080
Breite	B mm	540	585	640
Spanngurt	mm	5 000	5 000	5 000
Räder Ø	mm	150	200	200
Gewicht	kg	82	103	107

BESTELL-NR.	■ 30 181 002-H	■ 30 301 001-H	■ 30 351 002-H
--------------------	----------------	----------------	----------------

VERZINKTE GERÄTE & SONDERANFERTIGUNGEN

VERZINKTE GERÄTE

- Besserer Oberflächenschutz bei Stoßschäden (kein Abplatzen des Decklacks).
- Verbesserter Korrosionsschutz
- Gute Einsatzmöglichkeiten bei empfindlicher Umgebung
- Lösemittelbeständiger Oberflächenschutz



JH 6 G plus verzinkt

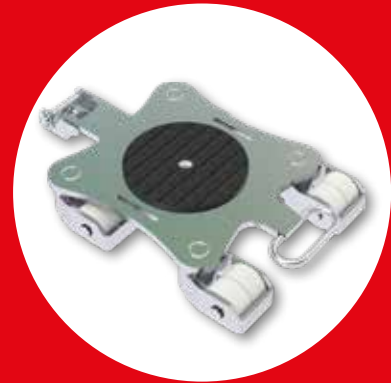

JKB 3 verzinkt

SONDERANFERTIGUNGEN



Abschleppvorrichtung



Hebegerät mit Sonderaufnahme/Sonderlasche

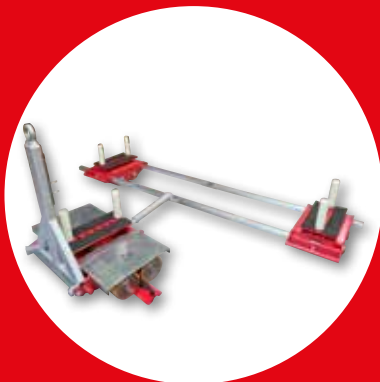

Sonderanfertigung JLB & JFB 40 H



Fahrwerk mit Hubeinheit für 30 t

KATALOGÜBERSICHT

Besuchen Sie uns auf:



**Anhänger für die
innerbetriebliche
Logistik**

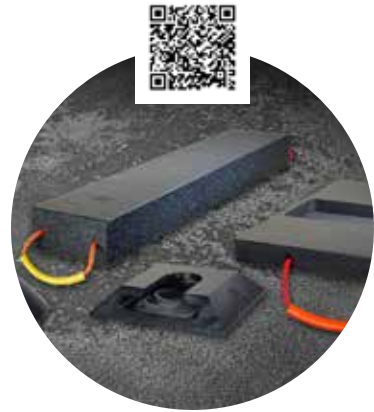

**Abstütztechnik/
Flächenschutz**



**Industriehydraulik
BVA**



**Fahrbare
Maschinenfüße**



Hebekissen

Speziellösung erforderlich?

Spezielle Hebe- und Transportprobleme lösen wir gerne durch Sonderanfertigungen - sicher, schnell und kostengünstig. Sprechen Sie uns an!

Entwicklung, Produktion, Beratung, Service und Verkauf:

JUNG Hebe- und Transporttechnik GmbH

Biegelwiesenstraße 5-7
F +49 (0)7151 30393-0
info@jung-hebetechnik.de
Biegelwiesenstraße 5-7
D-71334 Waiblingen
jung-hebetechnik.de

Unser Logo und der Name JUNG sind in der EU, in den USA und in China unter folgenden Nummern geschützt:

EU: Logo Nr. 005878897, Name Nr. 005878806

USA: Logo Reg. Nr. 3,713,850, Name Reg. Nr. 3,697,526

China: Logo Nr. 14081450A, Name Nr. 14081449A

Technische Änderungen, die der Verbesserung von Funktion und Qualität dienen, behalten wir uns vor.

Made in Germany 12.2022 · Printed in Germany

Our logo and brand name „JUNG“ are registered as trademarks in the EU, US and China with register numbers:

EU: logo no. 005878897, name no. 005878806,

USA: logo reg. no. 3,713,850, name reg. no. 3,697,526

China: logo no. 14081450A, name no. 14081449A

We reserve the right to make technical modifications which serve to improve function and quality.

Made in Germany 12.2022 · Printed in Germany

JUNG
JUNG-HEBETECHNIK.DE